

# STELIO

## Kaffeemühle Edition



<b>de</b>	Gebrauchsanweisung	4
<b>en</b>	Operating Manual	8
<b>fr</b>	Mode d'emploi	14
<b>it</b>	Istruzioni per l'uso	18
<b>es</b>	Instrucciones de uso	22

<b>nl</b>	Gebruiksaanwijzing	26
<b>da</b>	Brugsanvisning	30
<b>sv</b>	Användarguide	34
<b>fi</b>	Käyttöohje	38
<b>no</b>	Bruksanvisning	42

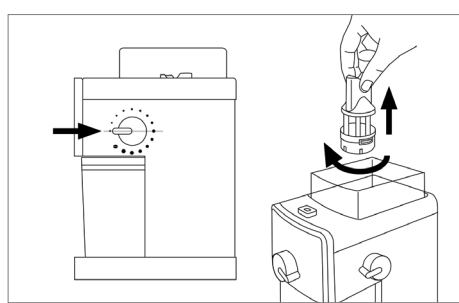
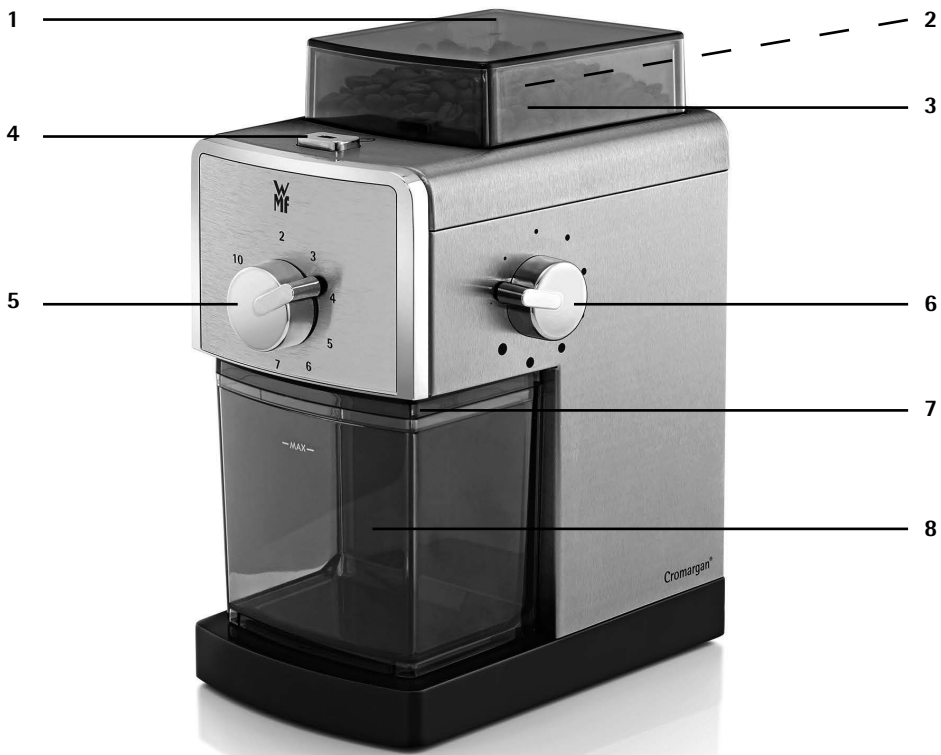

A

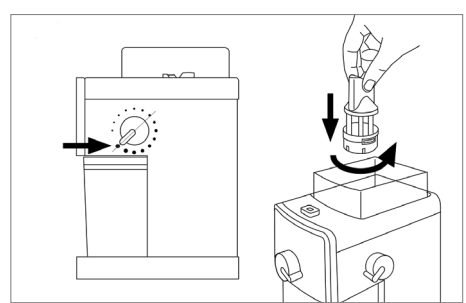

B

## Aufbau Kaffeemühle

- 1 - Bohnenbehälterdeckel
- 2 - Mahlwerk
- 3 - Bohnenbehälter
- 4 - Start-/Stopptaste
- 5 - Portionswahl-Drehknopf
- 6 - Mahlgrad-Drehknopf
- 7 - Auffangbehälterdeckel
- 8 - Auffangbehälter

## Layout Coffee Grinder

- 1 - Bean hopper lid
- 2 - Grinding mechanism
- 3 - Bean hopper
- 4 - On/off button
- 5 - Portion selection switch
- 6 - Grinding setting control knob
- 7 - Collection container lid
- 8 - Collection container

## Montage Moulin à café

- 1 - Couvercle du récipient à grains
- 2 - Moulin
- 3 - Récipient à grains
- 4 - Touche marche/arrêt
- 5 - Sélecteur de portions
- 6 - Bouton rotatif de degré de mouture
- 7 - Couvercle du récipient collecteur
- 8 - Récipient collecteur

## Struttura Molinillo de Cafè

- 1 - Coperchio del serbatoio per chicchi
- 2 - Meccanismo di macinazione
- 3 - Serbatoio per chicchi
- 4 - Tasto di avvio/arresto
- 5 - Interruttore porzioni
- 6 - Manopola del grado di macinazione
- 7 - Coperchio del recipiente di raccolta
- 8 - Recipiente di raccolta

## Componentes Macinacaffè

- 1 - Tapa del recipiente de granos
- 2 - Mecanismo de molido
- 3 - Recipiente de granos
- 4 - Tecla inicio/parada
- 5 - Conmutador selector de porciones
- 6 - Perilla giratoria de selección de grado de molido
- 7 - Tapa del recipiente colector
- 8 - Recipiente colector

## Onderdelen Koffiemolen

- 1 - Deksel van het bonenreservoir
- 2 - Maalmechanisme
- 3 - Bonenreservoir
- 4 - Start/stop-knop
- 5 - Doseerkeuzeschakelaar
- 6 - Draaiknop voor de malingsgraad
- 7 - Deksel van opvangreservoir
- 8 - Opvangreservoir

## Apparatets dele kaffemølle

- 1 - Bønnebeholderens låg
- 2 - Kværn
- 3 - Bønnebeholder
- 4 - Start-/Stopknop
- 5 - Portionsvælger
- 6 - Drejeknappen til valg af formaling
- 7 - Opsamlingsbeholderens låg
- 8 - Opsamlingsbeholder

## Konstruktion Kaffekvarnen

- 1 - Lock till bönbehållare
- 2 - Kvarnverk
- 3 - Bönbehållare
- 4 - Start-och stoppknapp
- 5 - Portionsväljare
- 6 - Vredet för malningsgrad
- 7 - Lock till uppsamlingsbehållare
- 8 - Uppsamlingsbehållare

## Laitteen osat kahvimylly

- 1 - Papusäiliön kansi
- 2 - Mylly
- 3 - Papusäiliö
- 4 - Käynnistys-/pysäytysnäppäin
- 5 - Annosmäärän valitsin
- 6 - Jauhatusaste kiertosäätimellä
- 7 - Keräysastian kansi
- 8 - Keräysastia

## Deler kaffekvarnen

- 1 - Bønnebeholderlokk
- 2 - Kvern
- 3 - Bønnebeholder
- 4 - Start- og stoppknapp
- 5 - Porsjonsvalgbryter
- 6 - Malegradknappen
- 7 - Oppsamlingsbeholderlokk
- 8 - Oppsamlingsbeholder

### Wichtige Sicherheitshinweise

- Das Gerät nur gemäß dieser Anleitung verwenden. Unsachgemäßer Gebrauch kann Stromschlag oder andere Gefahrenmomente zur Folge haben.
- Geräte können von Personen mit reduzierten physischen, sensorischen oder mentalen Fähigkeiten oder Mangel an Erfahrung und/oder Wissen benutzt werden, wenn sie beaufsichtigt oder bezüglich des sicheren Gebrauchs des Gerätes unterwiesen wurden und die daraus resultierenden Gefahren verstanden haben.
- Dieses Gerät sollte nicht von Kindern benutzt werden. Das Gerät und seine Anschlussleitung ist von Kindern fernzuhalten.
- Kinder sollten beaufsichtigt werden, um sicherzustellen, dass sie nicht mit dem Gerät spielen.
- Das Gerät ist bei nicht vorhandener Aufsicht, bei Störung während des Betriebs und vor dem Zusammenbau, dem Auseinandernehmen oder Reinigen stets durch Ziehen des Netzsteckers vom Netz zu trennen.
- Wenn die Netzanschlussleitung dieses Gerätes beschädigt wird, muss sie durch den Hersteller oder seinen Kundendienst oder eine ähnlich qualifizierte Person ersetzt werden, um Gefährdungen zu vermeiden.
- Reinigen Sie nach Verwendung des Gerätes und des Zubehöres alle Flächen/Teile, die mit Nahrungsmitteln in Berührung gekommen sind. Bitte befolgen Sie die Hinweise im Kapitel „Reinigung und Pflege“.
- Dieses Gerät ist dafür bestimmt, im Haushalt und ähnlichen Anwendungen verwendet zu werden, wie beispielsweise:
  - in Küchen für Mitarbeiter in Läden, Büros und anderen gewerblichen Bereichen;
  - in landwirtschaftlichen Anwesen;
  - von Kunden in Hotels, Motels und anderen Wohneinrichtungen;
  - in Frühstückspensionen.

## Vor dem Benutzen

Bitte lesen Sie die Gebrauchsanweisung aufmerksam. Sie enthält wichtige Hinweise für den Gebrauch, die Sicherheit und die Wartung des Gerätes. Sie soll sorgfältig aufbewahrt und gegebenenfalls an Nachbenutzer weitergegeben werden. Das Gerät darf nur für den vorgesehenen Zweck gemäß dieser Gebrauchsanweisung verwendet werden. Bitte beachten Sie beim Gebrauch die Sicherheitshinweise.

### Technische Daten

Nennspannung:	220-240 V~ 50-60 Hz
Leistungsaufnahme:	110 W
Schutzklasse:	II

### Sicherheitshinweise

- Dieses Gerät ist nur für Kaffeebohnen geeignet.
- Die maximale Füllmenge des Bohnenbehälters beträgt 150 g.

**Achtung!** Wird der Auffangbehälter überfüllt, könnte das Gerät verstopfen. Deshalb den Auffangbehälter rechtzeitig leeren.

- Die Anschlussleitung nicht über scharfe Kanten ziehen oder einklemmen, nicht herunterhängen lassen sowie vor Hitze und Öl schützen.
- Das Gerät nicht auf heiße Oberflächen wie Herdplatten o. Ä. stellen und nicht in der Nähe offener Flammen betreiben.
- Den Netzstecker nicht an der Leitung oder mit nassen Händen aus der Steckdose ziehen.
- Das Gerät nicht in Betrieb nehmen bzw. sofort Netzstecker ziehen, wenn:
  - Gerät oder Netzkabel beschädigt ist,
  - der Verdacht auf einen Defekt nach einem Sturz o. Ä. besteht.

In diesen Fällen das Gerät zur Reparatur geben.

- Das Gerät nicht in Wasser tauchen.
- Bei Zweckentfremdung, falscher Bedienung oder nicht fachgerechter Reparatur wird keine Haftung für eventuelle Schäden übernommen. Ebenso sind Garantieleistungen in solchen Fällen ausgeschlossen.
- Das Gerät ist nicht für den gewerblichen Gebrauch bestimmt.

## Inbetriebnahme

- Vor der Erstbenutzung alle Verpackungsteile entfernen und das Gerät gründlich reinigen (siehe Kapitel „Reinigung und Pflege“).
- Den Auffangbehälter (8) mit Deckel (7) in das Gerät einschieben, bis dieser hörbar einrastet.
- Nehmen Sie den Deckel des Bohnenbehälters (1) ab und befüllen Sie diesen mit der gewünschten Kaffeebohnenart und -menge (max. 150 g).

**Achtung!** Diese Kaffeemühle ist ausschließlich zum Mahlen von Kaffeebohnen geeignet. Die Verwendung anderen Mahlgutes, wie z.B. gefriergetrockneten oder karamellisierten Kaffeebohnen, Mohn, Nüssen, Zucker usw., gilt als unsachgemäßer Gebrauch und führt zum Verlust Ihrer Garantieansprüche.

- Setzen Sie den Deckel wieder auf den Bohnenbehälter.
- Stellen Sie den gewünschten Mahlgrad ein (siehe Kapitel „Mahlgrad“).
- Wählen Sie die gewünschte Tassenmenge mit dem Portionswahl-Drehknopf (5). Sie können zwischen 2 bis 10 Tassen auswählen.

**Hinweis:** Die Tassenangaben auf dem Portionswahl-Drehknopf (5) dienen nur zur Orientierung. Unterschiedliche Kaffeesorten, Tassengröße, Wasserhärte und auch der persönliche Geschmack können eine andere Einstellung notwendig machen.

- Den Netzstecker an eine Steckdose anschließen.

- Der Mahlvorgang beginnt nach dem Drücken der Start-/Stopptaste (4).
  - Ist die eingestellte Kaffeemenge gemahlen, schaltet die Mühle automatisch ab. Der Mahlvorgang kann jederzeit durch nochmaliges Drücken der Start-/Stopptaste (4) abgebrochen werden.
- Wichtiger Hinweis:** Sollte das Mahlwerk nicht anlaufen, könnte der Motor durch eingeklemmte Bohnen blockiert sein. In diesem Fall einen höheren Mahlgrad einstellen (siehe Kapitel „Mahlgrad“). Nach dem Anlaufen kann bei laufendem Motor sofort auf den gewünschten Mahlgrad zurückgestellt werden.
- Achten Sie darauf, dass der Motor zum Stillstand gekommen ist, bevor Sie den Auffangbehälter (8) entnehmen. Dafür den Behälter nach vorne herausziehen. Um die statische Aufladung zu verringern, klopfen Sie leicht gegen den Auffangbehälter (8), bevor Sie den Behälterdeckel abnehmen.

**Tipp:** Um Aromaverluste zu vermeiden, sollte nur für den sofortigen Verbrauch gemahlen werden. Die frischen Kaffeebohnen, sowie überschüssiges Kaffeemehl können Sie in einem luftdicht schließenden Behälter aufbewahren.

Achten Sie darauf, dass die Bohnenzufuhr während des Mahlens nicht unterbrochen wird. Stellen Sie dafür sicher, dass sich genügend Kaffeebohnen im Bohnenbehälter befinden. Sollten die Kaffeebohnen nicht gleichmäßig in das Mahlwerk geführt werden, können Sie leicht von außen gegen den Bohnenbehälter klopfen, damit die Bohnen nachrutschen können.

## Mahlgrad

Sie können zwischen 17 verschiedenen Mahlgradstufen – von fein ● bis grob ● – auswählen. Mit dem Mahlgrad-Drehknopf (6) können Sie den gewünschten Mahlgrad einstellen: z.B. für Filterkaffeemaschinen eine feinere, für Handaufbrüher und French Press eine gröbere Einstellung. Als Faustregel gilt: Je kürzer die Kontaktzeit mit heißem Wasser, desto feiner sollte der Kaffee sein. Kaffeegeschmack und -stärke sind persönliche Vorlieben. Probieren Sie daher aus, welche Art von Kaffeebohnen, Kaffeemenge und Mahlgradeinstellung für Sie richtig ist.



Die Einstellung sollte vor dem Einfüllen der Kaffeebohnen erfolgen, da sonst im Mahlwerk eingeklemmte Bohnen das Anlaufen des Motors verhindern könnten.

**Wichtig:** Stellen Sie bei Blockade des Motors einen höheren Mahlgrad ein. Nachdem die eingeklemmte Bohne sich gelöst hat, kann bei laufendem Motor auf den gewünschten Mahlgrad zurückgestellt werden. Während des Mahlens kann bei laufendem Motor die Einstellung jederzeit verändert werden.

## Reinigung und Pflege

**Achtung!** Vor dem Reinigen den Netzstecker ziehen. Das Gerät keinesfalls in Wasser tauchen, sondern außen nur mit einem feuchten Tuch abwischen. Keine scheuernden Reinigungsmittel verwenden.

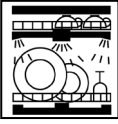
- Reinigen Sie den Auffangbehälter (8), dessen Deckel (7) und den Bohnenbehälterdeckel (1) mit einem milden Spülmittel unter warmen Wasser. Vor dem Einsetzen müssen alle Teile getrocknet sein.
- Hinweis:** Der Auffangbehälter (8), Auffangbehälterdeckel (7) und Bohnenbehälterdeckel (1) sind auch spülmaschineneeignet.
- Das Gehäuse mit einem leicht angefeuchteten Tuch abwischen und anschließend trockenreiben.
  - Zur Reinigung des Bohnenbehälters (3) die restlichen Bohnen entfernen und mit einem feuchten Tuch auswischen.
  - Säubern Sie das Mahlwerk mit einer weichen Bürste. Hierfür entnehmen Sie die obere Mahlscheibe. Stellen Sie den Mahlgrad-Drehknopf (6) auf die feinste Stufe ●. Drehen Sie die obere Mahlscheibe im Uhrzeigersinn bis zum Anschlag und entnehmen Sie diese nach oben aus dem Behälter heraus (Abb A).
  - Zum Einsetzen der oberen Mahlscheibe (2) stellen Sie den Mahlgrad-Drehknopf (6) auf die grösste Stufe ●. Setzen Sie die obere Mahlscheibe in den Bohnenbehälter und drehen Sie diese gegen den Uhrzeigersinn bis zum Anschlag (Abb B).

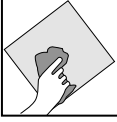
	 spülmaschinen- geeignet	 unter fließendem Wasser abspülbar	 feucht abwischen
Bohnenbehälterdeckel (1)	✓	✓	✓
Mahlwerk (2)	—	—	—
Bohnenbehälter (3)	—	—	✓
Auffangbehälterdeckel (7)	✓	✓	✓
Auffangbehälter (8)	✓	✓	✓
Gerätegehäuse	—	—	✓

### Garantie-Information

Für unsere Geräte übernehmen wir gegenüber dem Endkunden eine 24-monatige Haltbarkeitsgarantie. Sie beginnt mit dem Kauf des Gerätes durch den Endkunden und gilt im Gebiet der Bundesrepublik Deutschland. Ansprüche aus dieser Garantie sind unter Vorlage des Kaufbelegs direkt gegenüber unserem zentralen Kundendienst geltend zu machen.

Von der Garantie ausgeschlossen sind Schäden durch normalen Verschleiß, unsachgemäßen Gebrauch sowie unterbliebene Pflege.

Der Endkunde besitzt zusätzlich zu den Ansprüchen aus dieser Garantie gesetzliche Ansprüche wegen Mängeln des Gerätes gegenüber seinem direkten Verkäufer/Händler, die durch diese Garantie nicht eingeschränkt werden.



Das Gerät entspricht den Europäischen Richtlinien 2014/35/EG, 2014/30/EG und 2009/125/EG.



Dieses Produkt darf am Ende seiner Lebensdauer nicht über den normalen Haushaltsabfall entsorgt werden, sondern muss an einem Sammelpunkt für das Recycling von elektrischen und elektronischen Geräten abgegeben werden. Die Werkstoffe sind gemäß ihrer Kennzeichnung wiederverwertbar. Mit der Wiederverwendung, der stofflichen Verwertung oder anderen Formen der Verwertung von Altgeräten leisten Sie einen wichtigen Beitrag zum Schutze unserer Umwelt. Bitte erfragen Sie bei der Gemeindeverwaltung die zuständige Entsorgungsstelle.

Änderungen vorbehalten

## Important Safety Instructions

- Only use the appliance in accordance with these instructions. Improper use can result in electric shocks and other hazards.
- Devices may be used by persons with reduced physical, sensory or mental capacity or little experience and/or knowledge if they are supervised or trained in how to use the equipment safely. After this they must have understood the resulting risks.
- This device shall not be used by children. The device and its cable must be kept out of the reach of children.
- Children should be supervised to ensure that they do not play with the device.
- The device must always be unplugged from the mains during inspection, in the event of an operating malfunction and prior to assembly, disassembly or cleaning.
- If the device cable is damaged, it must be replaced by the manufacturer, its customer service team or another similarly qualified person to avoid hazards.
- After using the appliance and accessories, clean all surfaces / parts that have come into contact with food. Please follow the instructions in the "Cleaning and care" section.
- This appliance is designed for use in households and similar environments, such as:
  - **staff kitchen areas in shops, offices and other working environments;**
  - **farm houses;**
  - **by guests at hotels, motels and other residential facilities;**
  - **bed and breakfast establishments.**



## Prior to use

Please read the instruction manual carefully. It contains important information about using the device, as well as safety and maintenance advice. Please store it carefully and if necessary pass it on to subsequent users. The device should only be used for its designated purpose in accordance with these usage instructions. Please pay attention to the safety instructions during use.

### Technical data

Rated voltage:	220-240 V~ 50-60 Hz
Power consumption:	110 W
Protection class:	II

### Safety information

- This appliance is only suitable for coffee beans.
- The bean hopper's maximum filling quantity is 150 g.

**Warning!** If collection container for the coffee powder is overfilled, the device could stop. Therefore empty the collection container in good time.

- Do not pull or clamp the cable across sharp edges. Do not allow it to hang down and protect it from heat and oil.
- Do not place the device on hot surfaces such as hotplates etc, and do not operate close to naked flames.
- Do not remove the plug from the socket by the cable or with wet hands.
- Cease operating the device and unplug it immediately if:
  - **the device or the mains cable is damaged;**
  - **you suspect a defect after dropping the device etc.**

In these instances send the device for repair.

- Do not immerse the device in water.
- No liability is assumed for possible damage through misappropriation, incorrect operation or negligent repair. Furthermore warranty payments are excluded in such events.
- The device is not suitable for commercial use.

## Start-up

- Remove all packaging and thoroughly clean the appliance prior to first use (see "Cleaning and care" section).
- Slide the collection container (8) with lid (7) into the appliance until you hear it lock into place.
- Remove the lid of the bean hopper (1) and fill with your desired type and quantity of coffee beans (max. 150 g).

**Attention!** This coffee grinder is only intended for grinding coffee beans. The use of other grinding material, such as freeze-dried or caramelised coffee beans, poppy seeds, nuts, sugar, etc., is improper use and will void your warranty.

- Place the lid back on the bean hopper.
- Set the desired grinding setting (see "Grinding degree" section).
- Select the desired number of cups with the portion selection control knob (5). You can select between two and ten cups.

**Note:** The cup amounts given on the portion selection switch (5) are for orientation purposes only. Different coffee types, cup sizes, water hardness levels and personal tastes may call for different settings.

- Connect the mains plug to a socket.
- The grinding processor begins when you press the on/off button (4).

- Once the selected amount of coffee has been ground the grinder will automatically stop. The grinding process can be stopped at any time by re-pressing the on/off button (4).  
**Important note:** If the grinder is not working, the motor may be blocked by a stuck bean. If this happens, set a higher grinding degree (see "Grinding degree" section). As soon as the motor has started it can be immediately set back to the desired grinding degree.
- Ensure that the motor has stopped before you remove the collection container (8). Pull the container out towards you to do this. To reduce the static charge, tap lightly on the collection container (8) before removing the container lid.

**Tip:** To avoid aroma loss, only grind coffee for immediate use. You can store the fresh coffee beans and any excess coffee grounds in an air-tight container.

Ensure that the bean supply is not interrupted during grinding. Ensure that there are enough coffee beans in the bean hopper. If the coffee beans are not fed into the grinder evenly, you can tap lightly on the outside of the bean hopper to shift the beans.

## Grinding degree

You can select from 17 different grinding settings – from fine ● to coarse ●. You can use the grinding setting control knob (6) to select the desired grinding setting, e.g. a finer setting for filter coffee machines and a coarser setting for manual brewing or French Press coffee makers. As a rule of thumb, the shorter the contact time with hot water, the finer the coffee should be. Both coffee taste and strength are matters of personal preference. You should therefore experiment to find out what type of coffee beans, coffee quantity and grinding setting are right for you. Select the grinding setting before adding the coffee beans, as otherwise beans stuck in the grinding mechanism may prevent the motor from working.

**Important:** Select a higher grinding setting if the motor becomes blocked. Once the stuck bean has been removed, you can reset the desired grinding setting when the motor is running. During grinding, the setting can be changed at any time when the motor is running.



## Cleaning and care

**Attention!** Before cleaning, unplug the mains plug. The mill should never be placed in water, only wiped down with a damp cloth. Do not use any abrasive cleaning agents.

- Clean the collection container (8), its lid (7) and the bean hopper lid (1) with a mild detergent under warm water. All parts must be dry before use.

**Note:** The collection container (8), collection container lid (7) and bean hopper lid (1) are also dishwasher safe.

- Wipe the casing with a slightly damp cloth and then rub dry.
- To clean the bean hopper (3), remove the remaining beans and wipe out with a damp cloth.
- Use a soft brush to clean the grinding mechanism. Remove the top grinding disc to do this. Set the grinding setting control knob (6) to the finest level ●. Turn the top grinding disc in a clockwise direction as far as the stop and remove it by lifting it up and out of the hopper (Fig. A).
- To insert the top grinding disc (2), set the grinding setting control knob (6) to the coarsest setting ●. Place the top grinding disc into the bean hopper and turn it in an anti-clockwise direction as far as the stop (Fig. B).

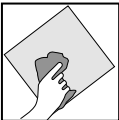
	 Dishwasher safe	 Can be rinsed under running water	 Wipe with a damp cloth
Bean hopper lid (1)	✓	✓	✓
Grinding mechanism (2)	—	—	—
Bean hopper (3)	—	—	✓
Collection container lid (7)	✓	✓	✓
Collection container (8)	✓	✓	✓
Appliance casing	—	—	✓

## For UK use only

- This product is supplied with a 13 A plug conforming to BS 1363 fitted to the mains lead. If the plug is unsuitable for your socket outlets or needs to be replaced, please note the following. If the plug is a non-rewireable one, cut it from the mains lead and immediately dispose of it. Never insert it into a socket outlet as there is a very great risk of an electric shock.
- The replacement of the plug at the mains lead has to be done according to the following instructions:

### **Warning - This appliance must be earthed**

**Important:** The wires in this mains lead are coloured in accordance with the following code:

green/yellow	Earth
blue	Neutral
brown	Live

As the colours of the wires in the mains lead of this appliance may not correspond with the coloured markings identifying the terminals in your plug, proceed as follows:

- **the wire which is coloured green and yellow must be connected to the terminal which is marked with the letter E or by the earth symbol  $\oplus$ , or coloured green or green and yellow,**
  - **the wire which is coloured blue must be connected to the terminal which is marked the letter N or coloured black,**
  - **the wire which is coloured brown must be connected to the terminal which is marked with the letter L or coloured red.**
- If a 13 A (BS 1363) plug is used it must be fitted with a 13 A fuse conforming to BS 1362 and be ASTA approved. If any other type of plug is used, the appliance must be protected by a 10 A fuse either in the plug or adapter or at the distribution board.  
If in doubt - consult a qualified electrician.
  - Never use the plug without closing the fuse cover.



The appliance complies with European directives 2014/35/EC, 2014/30/EC and 2009/125/EC.



At the end of its life, this product must not be disposed of in normal household waste but must instead be delivered to a collection point for recycling electric and electronic appliances.

The materials are recyclable in accordance with their labelling. The reuse, recycling and other ways of using old appliances make an important contribution to protecting our environment.

Please ask your local administration for details of the appropriate disposal point.

Subject to alterations



### Consignes de sécurité importantes

- N'utilisez l'appareil que conformément aux présentes instructions. Une utilisation non conforme peut entraîner une électrocution ou d'autres dangers.
- Les personnes ayant des capacités physiques, sensorielles ou mentales restreintes, ou ayant un manque d'expérience et/ou de connaissance, peuvent utiliser ces appareils s'ils sont surveillés et s'ils ont été instruits pour utiliser cet appareil en toute sécurité, et s'ils ont compris les dangers pouvant résulter de l'usage de l'appareil.
- Les enfants n'ont pas le droit d'utiliser cet appareil. L'appareil et son câble de raccordement sont à tenir hors de portée des enfants.
- Les enfants devraient être surveillés pour s'assurer qu'ils ne jouent pas avec l'appareil.
- L'appareil doit toujours être débranché en cas d'absence de surveillance, de dysfonctionnement pendant l'utilisation et avant le montage, le démontage ou le nettoyage.
- Si le câble d'alimentation de l'appareil est endommagé, il doit être remplacé par le SAV central du fabricant ou par une personne qualifiée, afin d'éviter toute mise en danger.
- Après avoir utilisé l'appareil et les accessoires, nettoyez toutes les surfaces/pièces qui sont entrées en contact avec les aliments. Veuillez suivre les instructions du chapitre « Nettoyage et entretien ».
- L'appareil est conçu pour un usage domestique ou pour des applications similaires telles que:
  - dans des cuisines réservées au personnel dans des boutiques, des bureaux ou d'autres secteurs professionnels;
  - dans des exploitations agricoles;
  - par des clients dans des hôtels, des motels et autres établissements résidentiels;
  - dans des chambres d'hôtes.

## Avant l'utilisation

Lire attentivement le mode d'emploi. Il contient des consignes importantes pour l'utilisation, la sécurité et l'entretien de l'appareil. Il doit être soigneusement conservé et éventuellement transmis aux autres personnes qui utiliseront l'appareil. L'appareil ne doit être utilisé que pour l'usage prévu conformément à ce mode d'emploi. Respecter les consignes de sécurité lors de l'utilisation.

### Caractéristiques techniques

Tension du secteur :	220-240 V~ 50-60 Hz
Puissance :	110 W
Catégorie de protection :	II

### Consignes de sécurité

- Cet appareil est conçu uniquement pour fonctionner avec des grains de café.
- La capacité maximale de remplissage du récipient à grains est de 150 g.

**Attention !** Si le collecteur est trop rempli, l'appareil peut s'obstruer. C'est pourquoi il faut vider le récipient à temps.

- Ne pas tirer le cordon d'alimentation sur des bords tranchants, ne pas le coincer, ne pas le laisser pendre et le protéger de la chaleur et de l'huile.
- Ne pas poser l'appareil sur des surfaces chaudes telles que des plaques de cuisson ou équivalent, et ne pas l'utiliser à proximité d'une flamme.
- Ne pas débrancher l'appareil en tirant sur le câble ou avec de mains mouillées.
- Ne pas mettre l'appareil en marche ou le débrancher immédiatement si:
  - l'appareil ou le câble d'alimentation sont endommagés,
  - une défaillance est soupçonnée suite à une chute ou équivalent.

Dans ces cas-là, emmener l'appareil en réparation.

- Ne pas plonger l'appareil dans l'eau.
- Nous déclinons toute responsabilité pour des dommages éventuels en cas d'utilisation détournée, de mauvaise utilisation, de réparation inappropriée. Dans de tels cas, toute intervention sous garantie est exclue.
- L'appareil ne doit pas faire l'objet d'un usage professionnel.

## Mise en service

- Avant la première utilisation, retirez tous les morceaux de l'emballage et nettoyez soigneusement l'appareil (voir le chapitre « Nettoyage et entretien »).
- Insérez le collecteur (8) avec le couvercle (7) dans l'appareil, jusqu'à entendre un clic.
- Retirez le couvercle du récipient à grains (1) et remplissez-le avec le type et la quantité de grains de café souhaités (max. 150 g).

**Attention !** Ce moulin à café est conçu exclusivement pour mouliner des grains de café. L'utilisation pour d'autres aliments à mouliner tels que des grains de café caramélisés ou lyophilisés, du pavot, des noix, du sucre etc., représente une utilisation inadaptée et entraîne une perte de vos droits de garantie.

- Remettez le couvercle sur le récipient à grains.
- Réglez le degré de mouture souhaité (voir chapitre « Degré de mouture »).
- Choisissez le nombre de tasses souhaité avec le bouton rotatif de choix de portion (5). Vous pouvez choisir entre 2 et 10 tasses.

Consigne : Les portions en tasses sur le commutateur de choix de portion (5) servent juste à vous orienter. Des sortes de café variées, différentes tailles de tasse, une dureté de l'eau variable mais aussi votre goût personnel peuvent nécessiter un autre réglage.

- Branchez la fiche de contact à une prise électrique.

- Le process de mouture commence après avoir pressé sur le bouton marche/arrêt (4). Le moteur fonctionne seulement lorsque le récipient à grains (3) est correctement placé.
- Lorsque la quantité de café réglée est moulue, le moulin s'éteint automatiquement. Le procédé de mouture peut à tout moment être interrompu grâce au bouton marche/arrêt (4).  
Remarque importante: Si le moulin ne fonctionne pas, il se peut que le moteur soit bloqué par des grains collés. Dans ce cas, régler l'appareil sur un degré de mouture plus élevé (cf. chapitre Degré de mouture). Après le démarrage, on peut immédiatement revenir sur le degré de mouture souhaité pendant que le moteur est en marche.
- Veillez à ce que le moteur soit totalement arrêté avant de retirer le récipient collecteur (8). Pour ce faire, tirez le récipient vers l'avant. Pour réduire toute charge statique, tapotez légèrement le récipient collecteur (8) avant de retirer le couvercle du récipient.

**Conseil :** Pour éviter toute perte des arômes, il est recommandé de moulin uniquement la quantité souhaitée pour une utilisation immédiate. Vous pouvez conserver les grains de café frais, ainsi que le café moulu restant dans un récipient hermétique.

Veillez à ce que l'arrivée des grains ne soit pas interrompue pendant que le moulin est en marche.

Assurez-vous, dans ce but, que suffisamment de grains de café sont disponibles dans le récipient à grains.

Si les grains de café ne sont pas alimentés de manière uniforme dans le moulin, vous pouvez tapoter légèrement depuis l'extérieur contre le récipient à grains, afin que les grains puissent rouler vers le bas.

## Degré de mouture

Vous pouvez choisir entre 17 niveaux de mouture différents – de fin ● à grossier ●. Avec le bouton rotatif de degré de mouture (6), vous pouvez régler le degré souhaité : par ex. pour les machines à café à filtre, un réglage plus fin, pour les infuseurs manuels et les appareils French Press, un réglage plus grossier. De manière générale : plus le temps de contact avec l'eau chaude est réduit, plus le café doit être fin. L'arôme et l'intensité du café sont une question de préférence personnelle. Ainsi, testez le type de grains de café, la quantité de café et le réglage du degré de mouture pour trouver ceux que vous préférez. Le réglage doit avoir lieu avant de remplir le récipient de grains. Dans le cas contraire, les grains collés dans le moulin pourraient empêcher le moteur de fonctionner correctement.

**Important :** En cas de blocage du moteur, réglez un degré de mouture plus élevé. Une fois que les grains collés se sont libérés, il est possible de revenir au degré de mouture souhaité pendant que le moteur est en marche. Pendant la mouture, le réglage peut être changé à tout moment lorsque le moteur est en marche.

## Nettoyage et entretien

**Attention !** Débrancher l'appareil avant le nettoyage. Ne plonger le bloc moteur en aucun cas dans l'eau, mais l'essuyer à l'extérieur avec un chiffon humide. Ne pas utiliser de nettoyeurs abrasifs.

- Nettoyez le récipient collecteur (8), son couvercle (7) et le couvercle du récipient à grains (1) avec du produit à vaisselle doux et de l'eau chaude. Toutes les pièces doivent être sèches avant l'utilisation.

**Remarque :** Le récipient collecteur (8), le couvercle du récipient collecteur (7) et le couvercle du récipient à grains (1) peuvent également passer au lave-vaisselle.

- Essuyez et séchez correctement le boîtier avec un chiffon légèrement humide.
- Pour nettoyer le récipient à grains (3), retirez les grains restants et essuyez avec un chiffon humide.
- Nettoyez le moulin avec une brosse souple. Pour ce faire, retirez le disque de mouture supérieur. Réglez le bouton rotatif de degré de mouture (6) sur le niveau le plus fin ●. Faites tourner le disque de mouture supérieur dans le sens horaire jusqu'à la butée et retirez-le vers le haut en le sortant du récipient (ill. A).
- Pour replacer le disque de mouture supérieur (2), réglez le bouton rotatif de degré de mouture (6) sur le niveau le plus élevé ●. Placez le disque de mouture supérieur dans le récipient à grains et faites-le tourner dans le sens anti-horaire jusqu'à la butée (ill. B).



	 compatible avec le lave-vaisselle	 rinçable à l'eau courante	 essuyer avec un chiffon humide
Couvercle du récipient à grains (1)	✓	✓	✓
Moulin (2)	—	—	—
Récipient à grains (3)	—	—	✓
Couvercle du récipient collecteur (7)	✓	✓	✓
Récipient collecteur (8)	✓	✓	✓
Boîtier de l'appareil	—	—	✓



L'appareil est conforme aux Directives Européennes 2014/35/CE, 2014/30/CE et 2009/125/CE.

Au terme de son utilisation ce produit ne doit pas être éliminé avec les déchets ménagers habituels, mais il doit être déposé dans un point de collecte pour le recyclage d'appareils électriques et électroniques.



Les matériaux sont recyclables conformément à leur identification. Grâce à la réutilisation, le recyclage de matériaux ou d'autres formes de recyclage des vieux appareils vous contribuez de manière significative à la protection de notre environnement.

Veuillez contacter votre municipalité pour connaître le centre de traitement compétent.

Sous réserve de modifications

### Importanti istruzioni per la sicurezza

- Usare l'apparecchio solo conformemente alle presenti istruzioni. L'uso improprio può provocare shock elettrici o altri rischi.
- Queste apparecchiature possono essere utilizzate da persone con ridotte capacità fisiche, sensoriali o mentali o che mancano di esperienza e/o di conoscenza, solo se sono sorvegliate o se sono state istruite riguardo all'utilizzo sicuro dell'apparecchio e se ne hanno compreso i pericoli risultanti.
- Questo elettrodomestico non deve essere utilizzato da bambini. Tenere l'apparecchio ed i suoi cavi di collegamento fuori dalla portata dei bambini.
- I bambini vanno sorvegliati per accertarsi che non giochino con l'apparecchio.
- L'elettrodomestico deve essere sempre scollegato, staccando previamente la spina dalla presa di corrente nei seguenti casi: quando rimane incustodito, in caso di guasto durante il funzionamento, prima del montaggio e dello smontaggio o della pulizia.
- Se il cavo di allacciamento alla rete è guasto, bisogna farlo sostituire dal produttore, dal suo servizio clienti o da un'altra persona competente del settore, per evitare pericoli.
- Dopo aver utilizzato l'apparecchio e gli accessori, pulire tutte le superfici/parti che sono state a contatto con gli alimenti. Seguire le indicazioni contenute nel capitolo "Pulizia e manutenzione".
- Questo apparecchio può essere utilizzato solo in ambito domestico e in applicazioni simili, come ad esempio:
  - **in cucine per i collaboratori di negozi, uffici e altri settori commerciali;**
  - **in tenute agricole;**
  - **in hotel, motel e altre strutture ricettive da parte del cliente;**
  - **in strutture Bed & Breakfast.**

## Prima dell'uso

Leggere attentamente le istruzioni per l'uso. Forniscono indicazioni importanti riguardanti l'uso, la sicurezza e la manutenzione dell'apparecchio. Vanno conservate con cura ed eventualmente trasmesse all'utente successivo. L'apparecchio va adoperato solo per l'uso previsto, seguendo le istruzioni per l'uso. Durante l'uso osservare scrupolosamente le istruzioni per la sicurezza.

### Dati tecnici

Tensione nominale:	220-240 V~ 50-60 Hz
Potenza assorbita:	110 W
Classe di protezione:	II

### Istruzioni per la sicurezza

- Questo apparecchio è adatto solo per chicchi di caffè.
- La quantità totale massima del serbatoio per chicchi è di 150 g.

**Attenzione!** Se il contenitore di chicchi fosse colmo, l'apparecchio potrebbe intasarsi. Perciò bisogna svuotare tempestivamente il contenitore.

- Non tirare o incastrare il cavo di collegamento contro spigoli taglienti, non lasciarlo sospeso e proteggerlo dal calore e dall'olio.
- Non collocare l'apparecchio su superfici calde come piastre e non metterlo in funzione in prossimità di fiamme libere.
- Non staccare la spina dalla presa, tirandola per il cavo o con le mani bagnate.
- Non usare l'apparecchio e staccare subito la spina, se:
  - **l'apparecchiatura o il cavo d'alimentazione sono guasti,**
  - **si sospetta un difetto dopo una caduta od un evento simile.**

In questi casi far riparare l'apparecchio.

- Non immergere l'apparecchio in acqua.
- Non ci si assume nessuna responsabilità in caso di uso per uno scopo diverso da quello previsto, per un utilizzo errato oppure in caso di riparazione non professionale. In questi casi sono escluse anche le richieste di garanzia.
- Questo apparecchio non è destinato ad un uso commerciale.

## Messa in servizio

- Prima del primo utilizzo rimuovere tutti gli imballaggi e pulire a fondo l'apparecchio (si veda capitolo „Pulizia e manutenzione“).
- Inserire il recipiente di raccolta (8) con il coperchio (7) nell'apparecchio, finché non scatta in posizione.
- Rimuovere il coperchio del serbatoio per chicchi (1) e riempirlo con i tipi e la quantità di chicchi di caffè desiderati (max. 150 g).

**Attenzione!** Questo macinacaffè è adatto esclusivamente per macinare chicchi di caffè. Non ne è previsto l'uso per macinare altri tipi di sostanze come per esempio chicchi di caffè liofilizzati o caramellati, semi di papavero, noci, zucchero, ecc. e in caso di uso inadeguato decade la garanzia.

- Rimettere il coperchio sul serbatoio per chicchi.
- Selezionare il grado di macinazione desiderato (si veda capitolo „Grado di macinazione“).
- Selezionare la quantità di tazze desiderate tramite l'apposita manopola (5). Si possono selezionare tra 2 e 10 tazze.
- **Nota:** Le tacche sull'interruttore porzioni (5) sono solo indicative. Diversi tipi di caffè, dimensioni delle tazze, durezza dell'acqua ed anche gusti personali possono rendere necessarie impostazioni diverse.

- Collegare il cavo di alimentazione a una presa.
- La procedura di macinazione inizia dopo aver premuto il tasto di avvio-/arresto (4).
- Una volta macinata la quantità impostata di caffè, il macinino si chiude automaticamente. La procedura di macinazione può essere interrotta in qualsiasi momento, premendo più volte il tasto di avvio-/arresto (4).

**Nota importante:** Se il meccanismo di macinazione non funzionasse, il motore potrebbe essersi bloccato a causa di chicchi rimasti incastrati. In questo caso impostare un grado di macinazione maggiore (vedere Capitolo **Grado di macinatura**). Dopo l'accensione, a motore acceso, può essere subito reimpostato il grado di macinazione prescelto.

- Fare attenzione che il motore sia fermo prima di rimuovere il recipiente di raccolta (8). Estrarre il contenitore verso la parte anteriore. Per ridurre l'elettricità statica, battere leggermente sul recipiente di raccolta (8) prima di rimuovere il coperchio.

**Consiglio:** per evitare la perdita di aroma, dovrebbe essere macinata solo la quantità di caffè da usare al momento. È possibile conservare i chicchi di caffè freschi e il caffè macinato in eccedenza in un contenitore a chiusura ermetica.

Assicurarsi che durante la macinazione non venga interrotta l'entrata dei chicchi. Accertarsi che nel serbatoio vi sia una quantità sufficiente di chicchi di caffè. Se i chicchi non dovessero essere trasportati al meccanismo di macinazione in modo uniforme, dall'esterno è possibile dare un colpo al serbatoio affinché scivolino meglio.

## Grado di macinatura



È possibile selezionare tra 17 livelli di macinazione, da macinazione fine • a grossolana ●. Tramite la manopola del grado di macinazione (6) si può impostare il grado di macinazione: ad es. macinazione più fine per macchine da caffè con filtro e macinazione più grossolana in caso di versamento di acqua bollente a mano o di French Press. La regola è semplice: quanto meno tempo di contatto con l'acqua calda, più fine deve essere la macinazione del caffè. Il gusto e l'intensità del caffè sono preferenze personali. Provare quindi quale tipo di chicchi di caffè, qualità di caffè e grado di macinazione si preferisce. L'impostazione deve avvenire prima di riempire l'apposito contenitore di chicchi di caffè, altrimenti il macinino potrebbe incepparsi con dei chicchi incastrati ed impedire l'avvio del motore.

**Importante:** se il motore si blocca, impostare un maggiore grado di macinazione. Dopo che il chicco incastrato si è staccato, a motore acceso, può essere reimpostato il grado di macinazione prescelto. Durante la macinazione mentre il motore è in funzione si può cambiare in qualsiasi momento la regolazione.

## Pulizia e manutenzione

**Attenzione!** La spina va staccata prima della pulizia. Non si deve assolutamente immergere l'apparecchio in acqua, ma se ne può pulire solo la parte esterna con un panno umido. Non usare detergenti abrasivi.

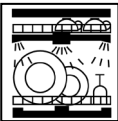
- Pulire il recipiente di raccolta (8), il suo coperchio (7) e il coperchio del serbatoio per chicchi (1) con un detersivo delicato e acqua calda. Tutte le parti devono essere asciugate prima dell'uso.  
**Avvertenza:** il recipiente di raccolta (8), il suo coperchio (7) e il coperchio del serbatoio per chicchi (1) possono essere lavati anche in lavastoviglie.
- Strofinare l'alloggiamento con un panno leggermente umido e successivamente asciugarlo.
- Per pulire il serbatoio per chicchi (3) rimuovere i chicchi residui e utilizzare un panno umido.
- Pulire il macinacaffè con un spazzola morbida. Per fare ciò rimuovere il disco di macinazione superiore. Impostare la manopola del grado di macinazione (6) sul livello di macinazione più fine •. Ruotare il disco di macinazione superiore in senso orario fino alla battuta e rimuoverlo dal contenitore estraendolo verso l'alto (Fig. A).
- Per inserire il disco di macinazione superiore (2), impostare la manopola del grado di macinazione

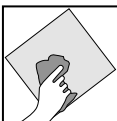
	 <b>idoneità alla lavastoviglie</b>	 <b>lavabile con acqua corrente</b>	 <b>pulire con un panno umido</b>
Coperchio del serbatoio per chicchi (1)	✓	✓	✓
Meccanismo di macinazione (2)	—	—	—
Serbatoio per chicchi (3)	—	—	✓
Coperchio del recipiente di raccolta (7)	✓	✓	✓
Recipiente di raccolta (8)	✓	✓	✓
Alloggiamento dell'apparecchio	—	—	✓

(6) sul livello di macinazione più grossolana ●. Impostare il disco di macinazione superiore nel serbatoio per chicchi e ruotarlo in senso antiorario fino a fine corsa (Fig. B).



L'apparecchio è conforme alle direttive europee 2014/35/CE, 2014/30/CE e 2009/125/CE.



Alla fine del suo ciclo di vita non buttare il prodotto nella spazzatura domestica, ma consegnarlo in un centro di riciclaggio di apparecchi elettrici o elettronici. I materiali possono essere riciclati in conformità con la loro etichettatura. Grazie al riciclaggio, al recupero e ad altre forme di recupero di vecchi apparecchi, si riesce a contribuire in modo significativo alla protezione dell'ambiente. Per informazioni relative al centro di smaltimento, si prega di contattare l'amministrazione comunale.

Con riserva di modifiche

## Advertencias de seguridad importantes

- Utilice el aparato solo de conformidad con estas instrucciones de uso. El uso incorrecto puede tener como consecuencia una descarga eléctrica u otro tipo de peligros.
- Este aparato no deben utilizarlo personas con alguna discapacidad física, psíquica o sensorial ni aquellas que carezcan de la experiencia y/o conocimientos necesarios para usarlo si no cuentan con la instrucción necesaria para una utilización segura del aparato, ya que podría representar un peligro para su seguridad.
- Este aparato no puede ser utilizado por menores. Mantenga el aparato y los cables de conexión alejados de los niños.
- Vigile a los niños en todo momento para asegurarse de que no jueguen con el aparato.
- El aparato deberá ser desconectado de la red retirando el enchufe en los siguientes casos: cuando no esté vigilado, en caso de fallos durante el funcionamiento y antes de su montaje, cuando vaya a desmontarlo o limpiarlo.
- Si el cable de alimentación a red de este aparato está estropeado, deberá ser sustituido por un nuevo por el fabricante, su servicio al cliente o personal cualificado para evitar cualquier peligro.
- Después del uso, limpie todas las superficies y piezas del aparato y los accesorios que hayan estado en contacto con alimentos. Siga las indicaciones contenidas en el capítulo "Limpieza y cuidados".
- Este aparato está diseñado para el uso doméstico u otras aplicaciones similares, tales como:
  - en cocinas para el personal de tiendas, oficinas y otros ámbitos comerciales;
  - en fincas agrícolas;
  - para clientes de hoteles, moteles y otros establecimientos de hospedaje;
  - en pensiones con desayuno.

## Antes de usar

Lea detenidamente las instrucciones de funcionamiento. Contienen información importante sobre el uso, la seguridad y el mantenimiento del aparato. Guárdelas en lugar seguro y dáselas a futuros usuarios cuando corresponda. Utilice el aparato solo para el fin para el que se ha diseñado y siempre siguiendo las instrucciones de uso de este manual. Respete siempre las precauciones de seguridad.

### Datos técnicos

Tensión nominal:	220-240 V~ 50-60 Hz
Consumo de energía:	110 W
Clase de protección:	II

### Advertencias de seguridad

- Este dispositivo es solo apto para granos de café.
- La cantidad máxima de llenado del recipiente de granos es de 150 g.

**¡Atención!** Si llena demasiado el recipiente, podría atascar el aparato. Por eso, vacíe a tiempo el recipiente colector.

- No coloque ni pegue el cable de conexión sobre bordes afilados, ni lo deje colgando. Protéjalo del calor y el aceite.
  - No ponga el aparato a funcionar sobre superficies calientes, como fuegos de cocina o lugares similares, y manténgalo alejado de las llamas abiertas.
  - No desenchufe nunca el aparato tirando del cable o con las manos mojadas.
  - Deje de usar el aparato y desconéctelo inmediatamente a la red si:
    - el aparato o cable de red están dañados,
    - sospecha que se haya podido producir un fallo después de una caída o similar.
- En ese caso, llévelo a reparar.
- No lo sumerja en agua.
  - La garantía quedará anulada en caso de uso diferente al dispuesto, utilización indebida o una reparación que no haya sido realizada por profesionales y no nos haremos cargo de los daños eventuales ocasionados. En estos casos, las reclamaciones en periodo de garantía también quedarán excluidas.
  - El aparato no está diseñado para su uso comercial.

## Puesta en marcha

- Antes de usar el aparato por primera retire todo el embalaje y limpie bien el aparato (véase el capítulo "Limpieza y cuidados").
  - Introduzca el recipiente colector (8) con tapa (7) en el aparato hasta que encastre de manera audible.
  - Levante la tapa del recipiente de granos (1) y llénelo con el tipo y la cantidad de granos de café deseados (máx. 150 g).
- ¡Atención!** Este molinillo solo es apto para moler granos de café. Cualquier otra utilización, como moler granos de café caramelizado o congelados, semillas de amapolas, frutos secos, azúcar, etc., se considera no conforme al uso y dará lugar a la pérdida de la garantía.
- Vuelva a colocar la tapa en el recipiente de granos.
  - Ajuste el grado de molido deseado (Véase el capítulo „Grado de molido“).
  - Elija la cantidad de tazas deseada con la perilla giratoria de elección de cantidad (5). Puede elegir entre 2 y 10 tazas.

**Nota:** los datos de tazas indicados en el conmutador selector de porciones (5) son solo orientativos. El ajuste puede variar dependiendo de las diversas clases de cafés, el tamaño de la taza, la dureza del agua o el gusto personal.

- Conecte el enchufe de red a una caja de enchufe.
- El proceso de molido comienza en cuanto pulsa la tecla de inicio/parada (4).
- El molinillo se para automáticamente cuando la cantidad de café ajustada se ha molido.
- Puede parar el proceso de molido en cualquier momento, simplemente pulsando la tecla de inicio/parada (4).  
**Aviso importante:** Si el mecanismo de molido no funcionara, compruebe que no haya granos pegados bloqueando el motor. En este caso, ajuste un grado de molido más alto (véase **Grado de molido**). Una vez puesto en funcionamiento, y ya con el motor en marcha, puede volver a reajustar el grado de molido a su deseo
- Tenga en cuenta que el motor debe estar parado antes de quitar el recipiente colector (8). Para quitarlo tire del recipiente hacia afuera. Para reducir la carga estática golpee ligeramente el recipiente colector (8) antes de quitar la tapa.

**Consejo:** Si no quiere que el aroma se pierda, procure moler la cantidad que vaya a utilizar en ese momento. Los granos de café frescos y los restos de café molido se conservan bien en un tarro hermético. Asegúrese de que durante el proceso de molido no se interrumpa el suministro de granos. Asegúrese de que haya suficientes granos de café en el recipiente de granos. Si los granos de café no entran de manera uniforme en el mecanismo de molido, puede golpear ligeramente el exterior del recipiente para que caigan los granos.

## Grado de molido

Puede elegir entre 17 grados de molido diferentes, de fino ● a grueso ●. Con la perilla giratoria de selección de grado de molido (6) puede ajustar el grado de molido deseado: por ejemplo, para una cafetera de filtro puede elegir un grado más fino, y para preparación manual y prensado francés (French Press) un molido más grueso. Como regla general se aplica lo siguiente: cuanto más reducido es el tiempo de contacto con el agua caliente, más fino debería ser el café. El sabor del café y el grado de intensidad son preferencias personales. Descubra qué tipo de granos de café, qué cantidad de café y cuál es el grado de molido adecuados para usted. El ajuste debe realizarse antes de llenar la máquina con los granos de café, ya que de lo contrario los granos pegados en el mecanismo de molido podrían impedir el funcionamiento del motor.

**Importante:** En caso de bloqueo del motor utilice un grado de molido superior. Una vez que se hayan soltado los granos atrapados y ya con el motor en marcha, puede volver a reajustar el grado de molido a su gusto. Durante el molido, usted podrá modificar el ajuste en todo momento con el motor en funcionamiento.

## Limpieza y cuidados

**¡Atención!** Antes de limpiar, desenchufe el aparato. No sumerja nunca el molinillo en agua, límpielo solo con un paño húmedo. No usare detergenti abrasivi.

- Limpie el recipiente colector (8), la tapa (7) y la tapa del recipiente de granos (1) con un detergente suave y agua tibia. Antes de usarlas, todas las piezas deben estar secas.
- **Indicación:** El recipiente colector (8), su tapa (7) y la tapa del recipiente para granos (1) se pueden lavar en el lavavajillas.
- Limpie la carcasa con un paño ligeramente húmedo y, a continuación, séquela.
- Para limpiar el recipiente de granos (3) quite los restos de granos y use un paño húmedo.
- Limpie el molino con un cepillo suave. Para ello quite el disco de molienda superior. Coloque la perilla giratoria de selección de grado de molido (6) en el nivel más fino ●. Gire el disco de molienda superior en el sentido de las agujas del reloj hasta que haga tope y sáquelo del recipiente (Fig. A).
- Para colocar el disco de molienda superior (2) coloque la perilla giratoria de selección de grado de molido (6) en el nivel más grueso ●. Coloque el disco de molienda superior en el recipiente de granos y gírelo en el sentido contrario a las agujas del reloj hasta que haga tope (Fig. B).



	 apto para lavavajillas	 se puede limpiar con agua corriente	 limpieza con paño húmedo
Tapa del recipiente de granos (1)	✓	✓	✓
Mecanismo de molido (2)	—	—	—
Recipiente de granos (3)	—	—	✓
Tapa del recipiente colector (7)	✓	✓	✓
Recipiente colector (8)	✓	✓	✓
Carcasa	—	—	✓



El aparato cumple con las directivas europeas 2014/35/CE, 2014/30/CE y 2009/125/CE.

Al finalizar su ciclo de vida, el producto no debe tirarse al cubo de basura doméstico, sino que debe llevarse a un punto limpio de recogida de aparatos eléctricos y electrónicos.



Los materiales se reciclan conforme a su etiquetado. Volver a usar, reciclar o utilizar con otro fin aparatos viejos ayuda a proteger el medio ambiente. Pregunte a las autoridades locales por el punto limpio correspondiente.



Sujeto a modificaciones

### Belangrijke veiligheidsinstructies

- Het apparaat mag uitsluitend volgens deze handleiding worden gebruikt. Ondeskundig gebruik kan een elektrische schok of andere risicofactoren tot gevolg hebben.
- Apparaten mogen door personen met verminderde fysieke, sensorische of mentale vaardigheden of gebrek aan ervaring en/of kennis worden gebruikt, wanneer ze onder toezicht staan of over het veilige gebruik van het apparaat zijn geïnstrueerd en de daaruit resulterende risico's hebben begrepen.
- Dit apparaat mag niet door kinderen worden gebruikt. Het apparaat en de stroomkabel moeten op een voor kinderen niet toegankelijke plaats worden bewaard.
- Kinderen moeten onder toezicht worden gehouden, om ervoor te zorgen dat ze niet met het apparaat spelen.
- Wanneer het apparaat niet onder toezicht staat, in het geval van storing tijdens het gebruik en voor het monteren, demonteren of reinigen ervan moet altijd de stekker uit het stopcontact worden gehaald.
- Wanneer de stroomkabel van dit apparaat beschadigd is, mag deze alleen door de fabrikant of de centrale klantenservice of door een vergelijkbaar gekwalificeerde persoon worden vervangen.
- Reinig na het gebruik van het apparaat en de accessoires alle oppervlakken en onderdelen die met levensmiddelen in aanraking zijn gekomen. Volg de instructies in het hoofdstuk 'Reiniging en onderhoud'.
- Dit apparaat is bedoeld voor huishoudelijk en vergelijkbaar gebruik, zoals:
  - in keukens voor medewerkers van winkels, kantoren en andere zakelijke omgevingen;
  - in agrarische bedrijven;
  - door klanten van hotels, motels en andere accommodaties;
  - in bed and breakfasts.

## Voor het gebruik

Lees de gebruiksaanwijzing zorgvuldig door. Deze bevat belangrijke aanwijzingen voor het gebruik, de veiligheid en het onderhoud van het apparaat. Hij moet zorgvuldig worden bewaard en zo nodig worden doorgegeven aan een volgende gebruiker. Het apparaat mag alleen voor het beoogde doel en overeenkomstig deze gebruiksaanwijzing worden gebruikt. Neem bij gebruik de veiligheidsinstructies in acht.

### Technische gegevens

Nominale spanning:	220-240 V~ 50-60 Hz
Vermogen:	110 W
Veiligheidsklasse:	II

### Veiligheidsinstructies

- Dit apparaat is uitsluitend geschikt voor gebruik met koffiebonen.
  - De maximale vulhoeveelheid van het bonenreservoir is 150 g.
- Let op!** Wanneer de opvangbak te vol wordt, kan het apparaat verstopt raken. Leeg de opvangbak daarom op tijd.
- Zorg ervoor dat de stroomkabel niet langs scherpe randen loopt of beklemd raakt, laat hem niet naar beneden hangen en bescherm hem tegen hitte en olie.
  - Plaats het apparaat niet op een heet oppervlak zoals een kookplaat en gebruik het niet in de buurt van open vuur.
  - U mag de stekker niet aan de kabel en niet met natte handen uit het stopcontact trekken.
  - Neem het apparaat niet in gebruik of trek direct de stekker uit het stopcontact wanneer:
    - het apparaat of de stroomkabel beschadigd is,
    - de kans op een defect na een val of iets dergelijks bestaat.Laat in dit geval het toestel repareren.
  - U mag het apparaat niet in water onderdompelen.
  - Bij onjuist gebruik, verkeerde bediening of onvakkundige reparatie stellen wij ons niet aansprakelijk voor eventuele schade. In dergelijke gevallen zijn garantievergoedingen ook uitgesloten.
  - Het apparaat is niet bestemd voor commercieel gebruik.

## Ingebruikname

- Vóór het eerste gebruik alle verpakkingselementen verwijderen en het apparaat grondig reinigen (zie het hoofdstuk ‚Reiniging en onderhoud‘).
  - Het opvangreservoir (8) met deksel (7) in het apparaat schuiven, tot dit hoorbaar vastklikt.
  - Neem het deksel van het bonenreservoir (1) en vul het met de gewenste hoeveelheid en soort koffiebonen (max. 150 g).
- Let op!** Deze koffiemolen is uitsluitend geschikt voor het malen van koffiebonen. Het gebruik van andere producten, zoals gevriesdroogde of gekarameliseerde koffiebonen, maanzaad, noten, suiker etc. is oneigenlijk gebruik waardoor de garantie komt te vervallen.
- Plaats het deksel weer op het bonenreservoir.
  - Stel de gewenste malingsgraad in (zie het hoofdstuk ‚Malingsgraad‘).
  - Kies het gewenste aantal kopjes koffie met de draaiknop (5) voor het aantal kopjes. U kunt een keuze maken uit 2 tot 10 kopjes.
- Tip:** de kopjesindicatie op de doseerkeuzeschakelaar (5) is alleen een richtlijn. Op basis van verschillende soorten koffie, kopmaten, waterhardheid en ook persoonlijke smaak kan een andere instelling nodig zijn.
- Sluit de stekker aan op een stopcontact.
  - De molen begint te malen nadat u op de start/stop-knop (4) drukt.

- Wanneer de ingestelde hoeveelheid koffie is gemalen schakelt de molen automatisch uit. Het malen kan op ieder moment worden onderbroken door nogmaals op de start/stop-knop (4) te drukken. **Belangrijke aanwijzing:** Wanneer het maalmechanisme niet gaat draaien, kan de motor door ingeklemde bonen zijn geblokkeerd. Stel in dat geval een hogere malingsgraad in (zie hoofdstuk **Malingsgraad**). Nadat het malen is gestart kunt u de malingsgraad direct bij draaiende motor terugzetten.
- Let op dat de motor tot stilstand is gekomen voordat u het opvangreservoir (8) uitneemt. U dient het reservoir naar voren uit te nemen. Om de statische lading te verminderen, tikt u zacht tegen het opvangreservoir (8) voordat u het deksel van het reservoir neemt.

**Tip:** Om verlies van aroma te voorkomen kunt u de koffie het beste direct voor gebruik malen. De verse koffiebonen, evenals de overgebleven gemalen koffie kunt u in een luchtdicht afgesloten pot bewaren. Let a.u.b. op dat de toevoer van de koffiebonen tijdens het malen niet wordt onderbroken. Controleer daarom of er voldoende koffiebonen in het bonenreservoir aanwezig zijn. Als de koffiebonen niet gelijkmatig in het maalmechanisme worden gevoerd, kunt u zacht tegen de buitenkant van het bonenreservoir tikken. Op die manier zullen de koffiebonen weer gelijkmatig worden toegevoerd.

## Malingsgraad



U kunt een keuze maken uit 17 verschillende standen voor de malingsgraad, van fijn ● tot grof ●. Met de draaiknop (6) voor de malingsgraad kunt u de gewenste malingsgraad instellen, bijv. voor koffiezetapparaten een fijnere malingsgraad en voor French Press een grovere instelling. De vuistregel is: hoe korter de tijd is dat de gemalen koffiebonen in contact komen met heet water, hoe fijner de maling dient te zijn. De smaak en sterkte van koffie is een kwestie van persoonlijke voorkeur. Wij adviseren u daarom om uit te proberen welke soort koffiebonen, welke hoeveelheid koffie en welke malingsgraad voor u de juiste is. De malingsgraad moet worden ingesteld voordat u het reservoir met bonen vult, omdat anders ingeklemde bonen het aanlopen van de motor kunnen hinderen.

**Belangrijk:** Stel bij een blokkering van de motor een hogere malingsgraad in. Zodra een ingeklemde koffieboon is vrijgekomen, kan ook bij een lopende motor de gewenste malingsgraad weer worden ingesteld. Tijdens het malen kan de instelling ook wanneer de motor draait altijd worden veranderd.

## Reiniging en onderhoud

**Let op!** Trek voor het reinigen de stekker uit het stopcontact. U mag het apparaat in geen enkel geval in water onderdompelen, u mag hem alleen met een vochtige doek afvegen. Gebruik geen schurende schoonmaakmiddelen.

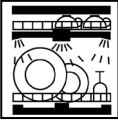
- Reinig het opvangreservoir (8), het deksel (7) van het reservoir en het deksel van het bonenreservoir (1) met warm water en een zacht afwasmiddel. Vóór het terugplaatsen van de onderdelen, dient alles droog te zijn. **Aanwijzing:** Het opvangreservoir (8), het deksel van het opvangreservoir (7) en het deksel van het bonenreservoir (1) kunnen ook in de vaatwasmachine worden gereinigd.
- De behuizing met een lichtjes vochtige doek afvegen en aansluitend droogwrijven.
- Voor de reiniging van het bonenreservoir (3) dienen de resterende bonen te worden verwijderd, vervolgens het geheel met een vochtige doek afvegen.
- Het maalmechanisme met een zacht borsteltje reinigen. Hiervoor neemt u de bovenste maalschijf uit. Vervolgens de draaiknop (6) voor de malingsgraad instellen op de fijnste stand ●. Draai daarna de bovenste maalschijf naar rechts, tot de aanslag. De maalschijf naar boven toe gericht uit het reservoir nemen (afb. A).
- Voor het plaatsen van de bovenste maalschijf (2) stelt u de draaiknop (6) voor de malingsgraad in op de meeste grove maling ●. Plaats de bovenste maalschijf in het bonenreservoir en draai dit naar links, tot de aanslag (afb. B).

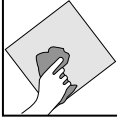
	 geschikt voor de vaatwasmachine	 onder stromend water afspelen	 vochtig afvegen
Deksel van het bonenreservoir (1)	✓	✓	✓
Maalmechanisme (2)	—	—	—
Bonenreservoir (3)	—	—	✓
Deksel van het opvangreservoir (7)	✓	✓	✓
Opvangreservoir (8)	✓	✓	✓
Behuizing van het apparaat	—	—	✓



Het apparaat voldoet aan de Europese richtlijnen 2014/35/EG, 2014/30/EG en 2009/125/EG.



Dit product mag aan het einde van zijn levensduur niet met het normale huishoudelijke afval worden weggegooid, maar moet bij een verzamelpunt voor de recycling van elektrische en elektronische apparaten worden ingeleverd.

De grondstoffen zijn conform hun markering opnieuw te gebruiken. Door hergebruik, recycling of andere vormen van verwerking van oude apparaten levert u een belangrijke bijdrage aan de bescherming van ons milieu.

U kunt bij uw gemeente informatie opvragen over het afvalverzamelpunt bij u in de buurt.

Wijzigingen voorbehouden

### Vigtige sikkerhedsanvisninger

- Brug kun apparatet i overensstemmelse med denne vejledning. Ukorrekt brug kan medføre elektrisk stød eller andre farlige situationer.
- Dette apparat må kun bruges af børn over 8 år og personer med nedsatte fysiske, mentale og sansemotoriske evner eller med manglende erfaring og viden, når de er under opsyn af en voksen eller er blevet instrueret i, hvordan apparatet skal anvendes og har forstået de farer, som er forbundet med anvendelsen.
- Apparatet må ikke benyttes af børn. Apparatet og strømledningen skal anbringes uden for børns rækkevidde.
- Børn skal være under overvågning for at sikre, at de ikke leger med apparatet.
- Når apparatet ikke er under opsyn, ved fejlfunktion, og før apparatet samles, skilles ad eller rengøres, skal strømledningen altid være taget ud af stik.
- Hvis apparatets strømledning bliver beskadiget, skal den udskiftes af producenten, dennes kundeservice eller en tilsvarende kvalificeret person for at undgå fare.
- Efter anvendelse af apparatet og dets tilbehør rengøres alle flader og dele, der har været i berøring med fødevarer. Følg anvisningerne i afsnittet "Rengøring og pleje".
- Dette apparat er beregnet til at blive brugt i husholdningen og lignende former for anvendelse som for eksempel:
  - i køkkener for ansatte i butikker, kontorer og andre erhvervsvirksomheder;
  - på landbrugsbedrifter;
  - af kunder i hoteller, moteller og andre overnatningssteder;
  - i Bed & Breakfast.

## Inden ibrugtagning

Læs venligst brugsanvisningen nøje igennem. Den indeholder vigtige anvisninger vedrørende anvendelse, sikkerhed og vedligeholdelse af apparatet. Gem brugsanvisningen på et sikkert sted og giv den videre til den næste bruger. Apparatet må kun anvendes til det tiltænkte formål i henhold til denne brugsanvisning. Overhold sikkerhedsanvisningerne ved anvendelsen af apparatet.

### Tekniske data

Driftsspænding:	220-240 V~ 50-60 Hz
Forbrug:	110 W
Sikkerhedsklasse:	II

### Sikkerhedsanvisninger

- Dette apparat er kun beregnet til kaffebønner.
- Bønnebeholderens maksimale fyldmængde er 150 g.

**OBS:** Hvis beholderen til malet kaffe bliver overfyldt, kan apparatet stoppe til. Sørg for at tømme beholderen til malet kaffe ofte.

- Ledningen må ikke trækkes over skarpe kanter eller klemmes eller hænge løst ned. Beskyt ledningen imod varmekilder og olie.
- Apparatet må ikke stilles på varme overflader, som f.eks. kogeplader eller lignende steder og ikke anvendes i nærheden af åben ild.
- Træk ikke i ledningen og berør ikke ledningen eller stikket med våde hænder, når du trækker stikket ud af stikkontakten.
- Apparatet må ikke anvendes og stikket skal straks trækkes ud af stikkontakten, hvis:
  - Apparatet eller strømledningen er beskadiget
  - Hvis der er mistanke om en defekt efter at apparatet er faldet ned eller lignende.I disse tilfælde skal apparatet indsendes til reparation.
- Apparatet må ikke nedsættes i vand.
- Ved anvendelse til andre formål, forkert betjening eller ukorrekt reparation, påtages der intet ansvar for eventuelle skader. Garantien bortfalder også i disse tilfælde.
- Apparatet er ikke egnet til kommerciel brug.

## Ibrugtagning

- Fjern al emballage fra apparatet, og rengør det grundigt, før det tages i brug (se kapitlet "Rengøring og pleje").
- Skub opsamlingsbeholderen (8) med låg (7) på ind i apparatet, så den går i hak.
- Tag låget af bønnebeholderen (1), og fyld den med den ønskede type og mængde kaffebønner (maks. 150g).

**OBS:** Denne kaffekværn er udelukkende beregnet til formaling af kaffebønner. Anvendelse til andre fødevarer som f.eks. frysetørrede eller karamelliserede kaffebønner, birkes, nødder, sukker osv. anses for ukorrekt brug og medfører, at garantien bortfalder.

- Sæt låget på bønnebeholderen igen.
- Indstil den ønskede formaling (se kapitlet "Formaling").
- Vælg det ønskede antal kopper på drejeknappen til portionsvalg (5). Du kan vælge mellem 2 til 10 kopper.

**Bemærk:** Kopantal angivet på portionsvælgeren (5) er kun retningsgivende. Forskellige kaffetyper, kopstørrelse, vandets hårdhed og personlige præferencer er også afgørende for valg af indstilling.

- Sæt stikket i en stikkontakt.
- Selve malingen foretages ved at trykke på start-/stopknappen (4).
- Kaffemøllen slukker automatisk, når den ønskede kaffemængde er malet. Malingen kan altid afbrydes ved at trykke på start-/stopknappen (4) igen.

**Vigtigt:** Hvis kaffemøllen ikke går i gang, når den tændes, kan der sidde kaffebønner i klemme i motordelen. I det tilfælde vælges en grovere finhedsgrad (se kapitel **Finhed**). Når kaffemøllen kører, kan den sættes over på den ønskede finhedsgrad, mens motoren kører.

- Det er vigtigt, at motoren er stoppet, før opsamlingsbeholderen (8) tages ud. Det gøres ved at trække beholderen ud foran. Bank let på opsamlingsbeholderen (8) med en finger, før låget tages af, så opbygning af statisk elektricitet reduceres.

**Tip:** Der bør kun males til øjeblikkelig nydelse, så aromatab undgås. De friske kaffebønner og overskydende malet kaffe kan opbevares i en lufttæt beholder.

Pas på, at tilførslen af bønner ikke afbrydes under formalingen. Sørg for, at der er nok kaffebønner i bønnebeholderen. Hvis kaffebønnerne ikke tilføres i en jævn mængde til kværnen, kan du banke let uden på bønnebeholderen, så bønnerne rystes løse.

## Finhed

Du kan vælge mellem 17 forskellige formalinger – fra fin ● til grov ●. Indstil den ønskede formaling med drejeknappen til valg af formaling (6): f.eks. finere formaling til filterkaffemaskiner og en grovere til stempelkander. Tommelfingerreglen er: Jo kortere kaffen er i kontakt med varmt vand, jo finere skal kaffen males. Kaffens smag og styrke er et spørgsmål om personlig smag. Prøv dig derfor frem for at finde den helt rigtige type kaffebønner, mængde af kaffe og formaling. Indstillingen bør ske før påfyldning af kaffebønner, da fastklemte bønner i kværnen ellers kan forhindre motoren i at starte.

**Vigtigt!** Indstil apparatet til grovere formaling, hvis motoren er blokeret. Når den fastklemte bønne har løst sig, kan du gå tilbage til den ønskede formaling, mens motoren kører. Under formaling kan indstillingen til hver en tid ændres ved kørende motor.

## Rengøring og vedligeholdelse



**OBS!** Tag strømledningen ud af stik før rengøring. Apparatet må ikke nedsænkes i vand, men tørres af udvendigt med en fugtig klud. Brug ikke skurende rengøringsmidler.

- Rengør opsamlingsbeholderen (8), dens låg (7) og bønnebeholderens låg (1) i varmt vand tilsat mildt opvaskemiddel. Før brug skal alle delene være tørre.

**Bemærk:** Opsamlingsbeholderen (8), dens låg (7) og bønnebeholderens låg (1) kan også rengøres i opvaskemaskinen.

- Rengør apparatets hus med en lettere fugtig klud, og tør det af.
- Rengør bønnebeholderen (3) ved at fjerne resten af bønnerne og tørre den ren med en fugtig klud.
- Rengør kværnen med en blød børste. Tag først den øverste kværneskive ud. Indstil drejeknappen til valg af formaling (6) til fineste formaling ●. Drej den øverste kværneskive med uret til anslag. Herefter kan den løftes ud af beholderen (fig. A).
- Den øverste kværneskive (2) sættes i ved at indstille drejeknappen til valg af formaling (6) til groveste formaling ●. Sæt den øverste kværneskive ned i bønnebeholderen, og drej den mod uret til anslag (fig. B).

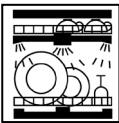

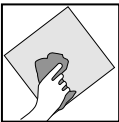
	 Tåler opvaskemas- kine	 Kan skylles under rindende vand	 Aftørres med fugtig klud
Bønnebeholderens låg (1)	✓	✓	✓
Kværn (2)	—	—	—
Bønnebeholder (3)	—	—	✓
Opsamlingsbeholderens låg (7)	✓	✓	✓
Opsamlingsbeholder (8)	✓	✓	✓
Apparatets hus	—	—	✓



Apparatet opfylder de europæiske retningslinjer 2014/35/EF, 2014/30/EF og 2009/125/EF.



Dette produkt må ved slutningen af dets levetid ikke bortskaffes i den almindelige husholdningsaffald, men skal afgives på et opsamlingssted for genbrug af elektriske og elektroniske apparater.

Materialerne kan genanvendes ifølge deres typebetegnelse. Ved aflevering af brugte apparater på et genbrugssted bidrager du til beskyttelse af vores miljø. Spørg din kommune om det nærmeste genbrugssted.

Ret til ændringer forbeholdes

### Viktiga säkerhetsanvisningar

- Använd endast apparaten i enlighet med denna bruksanvisning. Felaktig användning kan leda till elektriska stötar eller andra faror.
- Apparaten är inte avsedd att användas av personer med nedsatt fysisk, psykisk eller sensorisk förmåga eller av personer som saknar erforderliga kunskaper eller erfarenhet såvida dessa personer inte först får instruktioner hur man använder apparaten på ett säkert sätt och förstår de risker som finns.
- Apparaten får inte användas av barn. Apparaten och anslutningskabeln ska hållas borta från barn.
- Håll barn under ständig uppsikt och förvissa dig om att de under inga omständigheter leker med apparaten.
- Dra alltid ur nätkontakten från vägguttaget om apparaten lämnas utan uppsikt, om det vid användning skulle uppstå fel och vid montering, demontering och rengöring.
- Om strömkabeln skulle skadas ska den bytas ut via tillverkarens centrala kundtjänst eller en person som tillverkaren godkännt.
- Efter användning av apparaten och tillbehören måste alla ytor eller delar som har kommit i kontakt med livsmedel rengöras. Följ anvisningarna i avsnittet "Rengöring och skötsel".
- Denna apparat är endast avsedd att användas för privat bruk i hemmet och liknande, som exempelvis:
  - **i personalkök för medarbetare i butiker, på kontor och inom andra yrkesområden;**
  - **i jordbruksfastigheter;**
  - **av kunder på hotell, motell eller liknande inrättningar;**
  - **på B&B.**

## Före användning

Läs alltid användarguiden noga. Den innehåller viktig information om hur du ska använda och sköta apparaten så att den fungerar säkert och länge. Förvara användarguiden på ett säkert ställe så att du vid behov kan ge den vidare till näste ägare. Apparaten får användas endast för det ändamål som beskrivs i den här användarguiden. Beakta alltid säkerhetsanvisningarna om hur apparaten ska användas.

### Tekniska data

Nominell spänning:	220-240 V~ 50-60 Hz
Effekt:	110 W
Skyddsklass:	II

### Säkerhetsanvisningar

- Denna apparat är endast avsedd för kaffeböner.
- Bönbehållaren har en maximal volym på 150 g.

**Varning!** Om det fylls på för mycket i upptagningsbehållaren, finns risk att apparaten sätts igen. Därför ska upptagningsbehållaren tömmas i tid.

- Dra eller kläm inte in anslutningskabeln runt skarpa kanter. Låt den inte hänga fritt och skydda den från värme och olja.
- Ställ inte apparaten på heta ytor som plattor och liknande, och inte nära öppen låga.
- Dra inte ur nätkontakten från vägguttaget om du har våta händer och inte heller genom att dra direkt i strömkabeln.
- Om följande skulle inträffa, ska du inte använda apparaten och genast dra ur kontakten:
  - **Apparaten eller strömkabeln har skadats**
  - **När den fallit i golvet eller liknande.**I sådana fall ska du alltid lämna in apparaten för lagning.
- Sänk inte ner apparaten i vatten.
- I händelse av missbruk, felaktig användning eller reparation tas inget ansvar för eventuella skador. Om sådan skada skulle uppstå omfattas den inte av tillverkarens produktgaranti.
- Apparaten är inte avsedd att användas i kommersiellt syfte.

## Användning

- Före första användningstillfället: packa upp alla delar ur förpackningen och rengör apparaten grundligt (se kapitlet "Rengöring och underhåll").
- Skjut in uppsamlingsbehållaren (8) med lock (7) i apparaten tills den klickar på plats.
- Ta av locket på bönbehållaren (1) och fyll denna med önskad typ och mängd kaffeböner (max 150 g).  
**OBS!** Denna kaffekvarn är endast avsedd för malning av kaffeböner. Försöker du mala något annat än kaffeböner som exempelvis frystorkade eller karamelliserade kaffeböner, vallmofrön, nötter eller socker räknas detta som olämplig användning och innebär att garantin slutar gälla.
- Sätt tillbaka locket på bönbehållaren.
- Ställ in önskad malningsgrad (se kapitlet „Malningsgrad“).
- Välj önskad koppmängd med vredet för portionsval (5). Du kan välja från 2 till 10 koppar.  
**Anmärkning:** Antalet koppar på portionsväljaren (5) fungerar endast som vägledning. Olika kaffetyper, koppstorlek, vattenhårdhet och personlig smak kan innebära att du behöver ändra inställningen.
- Sätt i nätkontakten i eluttaget.
- Malningen börjar när du trycker på start- och stoppknappen (4).
- När den inställda mängden kaffe är färdigmald, stängs kvarnen av automatiskt. Malningen kan när som helst stängas av genom att man trycker på start- och stoppknappen (4).

**Viktigt:** Om kvarnen inte skulle starta, kan motorn vara blockerad av bönor som fastnat. I det fallet ska du ställa in högre malningsgrad (se kapitel **Malningsgrad**). Efter start och när motorn är igång, kan man direkt ställa tillbaka till önskad malningsgrad.

- Se till att motorn har stannat helt innan du tar bort uppsamlingsbehållaren (8) vilket du gör genom att dra den framåt. För att minimera statisk laddning – knacka lätt på uppsamlingsbehållaren (8) innan du tar bort dess lock.

**Tips!** För att förhindra aromförlust, ska du bara mala så mycket som behövs för stunden. Oanvända kaffebönor liksom överblivet malt kaffe kan du förvara i en lufttät behållare.

Se till att böntillförseln inte avbryts under malningen. Säkerställ därför att det finns tillräckligt med kaffebönor i bönbehållaren. Om tillförseln av kaffebönor till kvarnverket är ojämn kan du knacka lätt på utsidan av bönbehållaren så att bönonerna glider ner.

## Malningsgrad

Du kan välja mellan 17 olika malningsgrader – från fint ● till grovt ●. Med vredet för malningsgrad (6) kan du ställa in önskad malningsgrad: för exempelvis filterkaffebryggare bör du ha en finare malningsgrad medan presskannor kräver en grövre malningsgrad. Som tumregel gäller att: Ju kortare tid som det malda kaffet exponeras för hett vatten, desto finare malt ska det vara. Kaffesmak och -styrka är en fråga om tycke och smak. Prova dig därför fram vilken sorts kaffebönor, kaffemängd och malningsgrad som passar dig bäst. Inställningen bör göras innan kaffebönorna hålls i, annars kan eventuella bönor som fastnar i kvarnen leda till att motorn inte startar.

**Viktigt!** Ställ in en högre malningsgrad om motorn blockeras. När bönan som sitter fast har lossnat igen kan du utan att stanna motorn återställa önskad malningsgrad igen. Du kan när som helst ändra inställningen under pågående malning när motorn är igång.



## Rengöring och skötsel

**Varning!** Dra ur nätkontakten innan du rengör apparaten. Sänk aldrig ner apparaten i vatten, utan torka av den på utsidan med fuktad trasa. Använd inga frätande rengöringsmedel.

- Rengör uppsamlingsbehållaren (8), dess lock (7) och bönbehållarens lock (1) med ett mildt diskmedel och varmt vatten. Alla delar måste vara helt torra innan du kan sätta tillbaka dem igen.

**OBS!** Uppsamlingsbehållaren (8), uppsamlingsbehållarens lock (7) och bönbehållarens lock (1) tål även maskindisk.

- Torka av höljet med en lätt fuktad trasa och eftertorka den sedan.
- Rengör bönbehållaren (3) genom att avlägsna eventuella bönor i den och sedan torka ur den med en fuktad trasa.
- Rengör kvarnverket med en mjuk borste. För att göra detta tar du först bort den övre malskivan. Ställ in vredet för malningsgrad (6) på den finaste graden ●. Vrid den övre malskivan medurs så långt det går och lyft sedan upp den ur behållaren (bild A).
- För att sätta tillbaka den övre malskivan (2) igen, ställer du in vredet för malningsgrad (6) på den grövsta graden ●. Placera den övre malskivan i bönbehållaren och vrid denna moturs så långt det går (bild B).

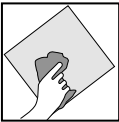
	 Kan diskas i disk- maskin	 Kan diskas under rinande vatten	 Torkas med fuktig trasa
Lock till bönbehållare (1)	✓	✓	✓
Kvarnverk (2)	—	—	—
Bönbehållare (3)	—	—	✓
Lock till uppsamlingsbehållare (7)	✓	✓	✓
Uppsamlingsbehållare (8)	✓	✓	✓
Apparathölje	—	—	✓



Apparaten motsvarar de europeiska riktlinjerna 2014/35/EG, 2014/30/EG och 2009/125/EG.



Den här produkten får inte kastas tillsammans med hushållsavfall utan ska lämnas in på en återvinningsstation för elektriskt och elektroniskt avfall.

Hur de olika materialen ska återvinnas ser du på märkningen. Genom att återvinna gamla hushållsapparater bidrar du till att skydda miljön.

Du kan fråga på kommunen var den närmaste återvinningsstationen ligger.

Ändringar förbehållna

### Tärkeitä turvallisuusohjeita

- Laitetta saa käyttää vain tämän oppaan mukaisesti. Virheellisestä käytöstä voi aiheutua sähköisku tai muita vaaroja.
- Fyysisiltä, aistillisilta tai henkisiltä kyvyiltään rajoittuneet tai kokeemattomat ja/tai taitamattomat henkilöt saavat käyttää laitetta vain siinä tapauksessa, että käyttöä valvotaan tai heitä on opastettu käyttämään laitetta turvallisesti ja he ovat ymmärtäneet laitteen käyttöön liittyvät vaarat.
- Lapset eivät saa käyttää tätä laitetta. Laitte ja sen liitäntäjohto on pidettävä poissa lasten ulottuvilta.
- Valvo lapsia, jotta he eivät pääse leikkimään laitteella.
- Laitteen pistotulppa on irrotettava pistorasiasta aina laitteen jäädessä ilman valvontaa tai kun siinä ilmenee käyttöhäiriöitä sekä ennen laitteen kokoamista, purkamista tai puhdistamista.
- Jos laitteen verkkojohto vahingoittuu, tulee sen vaihtaminen antaa valmistajan, valmistajan asiakaspalvelun tai vastaavan ammattitaitoisen henkilön tehtäväksi vaarojen välttämiseksi.
- Puhdista laitteen ja lisäosan käytön jälkeen kaikki pinnat/osat, jotka ovat olleet kosketuksissa ruoka-aineiden kanssa. Noudata kappaleen "Puhdistus ja huolto" ohjeita.
- Laitte on tarkoitettu käytettäväksi kotitalouksissa ja muissa vastaavissa käyttötilanteissa, kuten:
  - myymälöiden henkilöstökeittiöissä, toimistoissa ja muissa kaupallisissa ympäristöissä;
  - maataloilla;
  - asiakastiloissa hotelleissa, motelleissa ja muissa majoituspaikoissa;
  - aamiaismajoitusta tarjoavissa majataloissa.

## Ennen käyttöä

Lue käyttöohje huolellisesti. Se sisältää tärkeää tietoa laitteen käytöstä, turvallisuudesta ja huollosta. Säilytä ohje huolellisesti ja anna se eteenpäin laitteen mahdolliselle seuraavalle käyttäjälle. Käytä laitetta vain tässä käyttöohjeessa kuvatulla tavalla ja vain siihen tarkoitukseen, johon se on suunniteltu. Noudata laitteen käytössä turvallisuusohjeita.

### Tekniset tiedot

Nimellisjännite:	220-240 V~ 50-60 Hz
Ottoteho:	110 W
Suojaluokka:	II

### Turvallisuusohjeet

- Tämä laite soveltuu vain kahvipavuille.
- Papusäiliön enimmäistäyttömäärä on 150 g.

**Huomio!** Jos keräysastia tulee liian täyteen, laite voi tukkeutua. Tyhjennä sen vuoksi keräysastia ajoissa.

- Älä vedä liitäntäjohtoa terävien reunojen yli tai ympäri äläkä anna johdon roikkua reunan yli. Suojaa johto kuumuudelta ja öljyltä.
  - Älä aseta laitetta kuumille pinnoille, kuten liedelle, äläkä käytä sitä avotulen lähellä.
  - Kun irrotat laitteen pistotulpan pistorasiasta, älä vedä johdosta tai koske märin käsin pistotulppaan.
  - Älä käytä laitetta ja irrota pistotulppa heti pistorasiasta, jos
    - laite tai liitäntäjohto on vahingoittunut,
    - on syytä epäillä laitteen vioittuneen putoamisen tms. jälkeen.
- Näissä tapauksissa laite tulee toimittaa korjattavaksi.
- Älä upota laitetta veteen.
  - Jos laitetta käytetään väärin tai sille suoritetaan epäasianmukaisia korjauksia, valmistaja ei vastaa mahdollisista vahingoista. Myöskään laitteen takuu ei ole tällaisissa tilanteissa voimassa.
  - Laitetta ei ole tarkoitettu kaupalliseen käyttöön.

## Käyttöönotto

- Poista kaikki pakkauksen osat ja puhdista laite perusteellisesti ennen ensimmäistä käyttökertaa (katso luku "Puhdistus ja huolto").
  - Työnnä keräysastia (8) kannen (7) kera laitteeseen, kunnes kuulet sen lukkiutuvan paikalleen.
  - Poista papusäiliön (1) kansi ja lisää säiliöön haluamaasi kahvipapulajia haluamasi määrä (enintään 150 g).
- Huomio!** Tämä kahvimylly soveltuu ainoastaan kahvipapujen jauhantaan. Muiden aineiden, kuten pakastekuivattujen tai karamellisoitujen kahvipapujen, unikonsiementen, pähkinöiden, sokerin jne. jauhaminen katsotaan virheelliseksi käytöksi ja johtaa takuun raukeamiseen.
- Laita kansi takaisin papusäiliön päälle.
  - Säädä haluamasi jauhatusaste (katso luku "Jauhatusaste").
  - Valitse haluamasi kuppimäärä annosvalinnan kiertosäätimellä (5). Voit valita 2–10 kupin väliltä.
- Vinkki:** Annosmäärän valitsimen (5) kuppimäärät ovat vain suuntaa-antavia. Eri kahvilaadut, kupprien erilaiset koot ja veden kovuus sekä henkilökohtaiset mieltymykset voivat aiheuttaa sen, että säätöä voi olla tarpeen muuttaa.
- Kiinnitä pistotulppa pistorasiaan.
  - Kokeile, mikä säätö vastaa omaa henkilökohtaista makuasi.
  - Jauhaminen alkaa, kun painetaan käynnistys-/pysäytysnäppäintä (4).
  - Kun säädetty kahvimäärä on jauhettu, mylly pysähtyy automaattisesti. Jauhamisen voi pysäyttää milloin tahansa painamalla käynnistys-/pysäytysnäppäintä (4).

**Tärkeä ohje:** Jos mylly ei käynnisty, kiinni jääneet pavut ovat saattaneet tukkia moottorin. Säädä tällöin jauhatusaste karkeammaksi (ks. kappale **Jauhatusaste**). Jauhatusasteen voi säätää takaisin haluttuun asteeseen heti moottorin käynnistymisen jälkeen.

- Varmista, että moottori on pysähtynyt ennen kuin poistat keräysastian (8). Vedä säiliötä sitä varten ulos. Kopauta staattisen latauksen pienentämiseksi kevyesti keräysastiaa (8) ennen sen kannen irrottamista.

**Vinkki:** Vältä aromien häviäminen jauhamalla kerralla vain sellainen määrä kahvia, joka käytetään heti. Säilytä tuoreet kahvipavut sekä ylimääräinen kahvijauhe ilmatiiviisti suljettavassa astiassa. Varmista, ettei papujen syöttö keskeydy jauhannan aikana. Varmista, että papusäiliössä on riittävästi kahvipapuja. Elleivät kahvipavut kulje myllyyn tasaisesti, kopauta papusäiliötä kevyesti ulkopuolelta, jotta pavut voivat liukua alas.

## Jauhatusaste

Voit valita 17 eri jauhatusasteen väliltä – hienosta karkeaan ●●. Valitse haluamasi jauhatusaste kiertosäätimellä (6): esim. hienon asetuksen suodatinkahvinkeittimiä varten ja karkeamman asetuksen pannujauhatusta ja pressopannua varten. Nyrkkisääntönä on: Mitä lyhyemmän aikaa kahvi on kosketuksissa kuuman veden kanssa, sitä hienompaa sen tulee olla. Kahvin maku ja voimakkuus ovat henkilökohtaisia makuasioita. Kokeile siksi, millaisesta kahvipavusta, kahvimäärästä ja jauhatusasteestuksesta pidät eniten. Säätö tulisi tehdä ennen kahvipapujen täyttämistä, koska muuten myllykoneistoon kiinni jääneet pavut voivat estää moottorin käymisen.

**Tärkeää:** Säädä moottorin juuttuessa korkeampi jauhatusaste. Kun juuttunut papu on irronnut, haluttu jauhatusasteasetus voidaan palauttaa moottorin käydessä. Jauhamisen aikana säätöä voi muuttaa milloin tahansa moottorin käydessä.

## Puhdistus ja huolto



**Huomio!** Irrota pistotulppa pistorasiasta ennen laitteen puhdistamista. Älä missään tapauksessa upota laitetta veteen, vaan pyyhi se vain ulkopuolelta kostealla liinalla. Älä käytä hankaavia puhdistusaineita.

- Puhdista keräysastia (8), sen kansi (7) ja papusäiliön kansi (1) miedolla pesuaineella ja vedellä. Kaikki osat täytyy kuivata ennen niiden asentamista laitteeseen.

**Vinkki:** Keräysastia (8), keräysastian kansi (7) ja papusäiliön kansi (1) soveltuvat myös astianpesukonepesuun.

- Pyyhi runko kosteahkolla liinalla ja hankaa se sen jälkeen kuivaksi.
- Poista papusäiliöön jääneet pavut ennen papusäiliön (3) puhdistamista ja puhdista se sitten kostealla liinalla.
- Puhdista mylly pehmeällä harjalla. Irrota sitä varten ylempi jauhatusterä. Säädä jauhatusasteen kiertosäädin (6) hienoimpaan asetukseen ●. Kierrä ylempää jauhatusterää myötöpäivään vasteseen saakka ja irrota se säiliöstä ylöspäin nostamalla (kuva A).
- Säädä jauhatusasteen kiertosäädin (6) karkeimpaan asetukseen ● ylemmän jauhatusterän (2) asettamiseksi paikalleen. Laita ylempi jauhatusterä papusäiliöön ja kierrä sitä vastapäivään vasteseen saakka (kuva B).

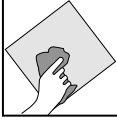

	 konepsun kestävä	 huuhtele juoksevilla vedellä	 pyyhi kostealla
Papusäiliön kansi (1)	✓	✓	✓
Mylly (2)	—	—	—
Papusäiliö (3)	—	—	✓
Keräysastian kansi (7)	✓	✓	✓
Keräysastia (8)	✓	✓	✓
Laitteen runko	—	—	✓



Laite vastaa EU:n direktiivien 2014/35/EY, 2014/30/EY ja 2009/125/EY määräyksiä.



Tätä tuotetta ei saa hävittää sen elinkaaren päätyttyä tavallisten kotitalousjätteen mukana, vaan se tulee toimittaa sähkökäyttöisten ja elektronisten laitteiden keräyspisteeseen kierrätystä varten.

Valmistusaineet soveltuvat uusiokäyttöön tunnusmerkintänsä mukaisesti. Uusiokäytön, raaka-aineiden hyödyntämisen tai muunlaisten käytettyjen laitteiden hyödyntämisen avulla autat omalta osaltasi ympäristön suojelua.

Ole hyvä ja tiedustele kuntasi hallinnolta, missä ovat tähän tarkoitetut kierrätyspisteet

Oikeudet muutoksiin pidätetään

### Viktige sikkerhetsanvisninger

- Dette apparatet skal bare brukes i samsvar med disse instruksjonene. Ukyndig bruk kan forårsake elektrisk støt eller andre risikomomenter.
- Apparatet kan brukes av personer med begrensede fysiske, sensoriske eller mentale evner, eller personer som mangler erfaring og/eller kunnskaper, hvis de er under tilsyn eller har fått opplæring i sikker bruk av apparatet, og forstår farene som kan oppstå ved bruk.
- Dette apparatet må ikke brukes av barn. Apparatet og apparatets strømledning må holdes unna barn.
- Barn bør holdes under oppsyn for å sikre at de ikke leker med apparatet.
- Trekk ut stikkkontakten når apparatet ikke er under tilsyn, ved driftsfeil, og før montering, demontering eller rengjøring.
- Hvis apparatets strømledning blir skadet, må den byttes av produsenten eller produsentens kundeserviceavdeling eller av en person med tilsvarende kvalifikasjon for å unngå skader.
- Etter å ha brukt dette apparatet og tilbehøret, rengjør alle flater/deler som har vært i kontakt med matvarer. Følg rådene i kapitlet «Rengjøring og vedlikehold».
- Dette apparatet egner seg for bruk i hjemmet og lignende bruksområder, for eksempel:
  - på kjøkkenet for ansatte i butikker, på kontorer og andre industriområder;
  - på jordbrukseiendommer;
  - for kunder på hoteller, moteller og i andre boligfasiliteter;
  - på «bed and breakfast»-steder.

## Før bruk

Les bruksanvisningen nøye. Den gir viktig informasjon om bruk, sikkerhet og vedlikehold av apparatet. Den bør oppbevares nøye og overleveres til påfølgende brukere. Apparatet skal kun brukes til det formålet det er beregnet på og i overensstemmelse med denne bruksanvisningen. Respekter sikkerhetsanvisningene når du bruker apparatet.

### Tekniske data

Nominell spenning:	220-240 V~ 50-60 Hz
Strømforbruk:	110 W
Beskyttelsesklasse:	II

### Sikkerhetsanvisninger

- Dette apparatet egner seg kun for kaffebønner.
  - Maksimal fyllkvantitet i bønnebeholderen er 150 g.
- OBS!** Hvis oppsamlingsbeholderen overfylles kan apparatet bli tett. Oppsamlingsbeholderen må derfor tømmes i tide.
- Ledningen må ikke trekkes over skarpe kanter, komme i klem eller henge løst. I tillegg må den beskyttes mot varme og olje.
  - Apparatet må ikke plasseres på varme overflater, f.eks. kokeplater o.l. og ikke brukes i nærheten av åpen ild.
  - Du må ikke ta ut stikkkontakten ved å dra i ledningen eller dersom hendene dine er våte.
  - Stopp bruken av apparatet og/eller koble fra strømmen dersom:
    - apparatet eller strømledningen er skadet,
    - du har mistanke om en feil etter at apparatet har falt i bakken eller lignende.I disse tilfellene må apparatet leveres til reparasjon.
  - Ikke dypp apparatet i vann.
  - Vi påtar oss ikke ansvar for eventuelle skader som måtte oppstå som følge av utilsiktet bruk, feil bruk eller feil utførte reparasjoner. Garantien bortfaller også i slike tilfeller.
  - Apparatet er ikke beregnet for kommersiell bruk.

## Oppstart

- Før apparatet brukes første gang, fjern all emballasje og vask apparatet grundig (se avsnittet «Rengjøring og pleie»).
  - Dytt oppsamlingsbeholderen (8) med lokket (7) inn i apparatet til det klikker.
  - Fjern lokket på bønnebeholderen (1) og fyll den med valgt type og kvantitet av kaffebønner (maks. 150 g).
- Forsiktig!** Denne kaffekvernen er kun beregnet til kverning av kaffebønner. Bruk av andre produkter, for eksempel frysetørkede eller karamelliserte kaffebønner, valmuefrø, nøtter, sukker osv. anses som uriktig bruk og gjør garantien din ugyldig.
- Sett tilbake lokket på bønnebeholderen.
  - Still inn den ønskede malegraden (se avsnittet «Malegrad»).
  - Velg det ønskede antallet kopper med porsjonsvalgsknappen (5). Du kan velge 2 til 10 kopper.
- Merk:** Koppangivelsen på porsjonsvalgbryteren (5) er kun til informasjon. Forskjellige kaffesorter, koppstørrelser, vannets hardhet og personlig smak påvirker hvilken innstilling som er nødvendig.
- Koble til enheten i en stikkontakt.
  - Maleprosessen starter ved å trykke på start-/stoppknappen (4).
  - Når den innstilte kaffemengden er malt, blir kvernen automatisk slått av. Maleprosessen kan avbrytes når som helst ved å trykke en gang til på start-/stoppknappen (4).

**Viktig informasjon:** Hvis maleverket ikke starter kan motoren være blokkert av fastklemt bønner. Hvis dette er tilfellet må du velge en høyere malegrad (se **Malegrad**). Etter at motoren er startet kan du umiddelbart stille tilbake til ønsket malegrad mens motoren går.

- Forsikre deg om at motoren har stoppet før du fjerner oppsamlingsbeholderen (8). For å gjøre dette, dra beholderen fremover. For å redusere statisk belastning, slå lett på oppsamlingsbeholderen (8) før du fjerner beholderlokket.

**Tips:** For å unngå aromatap bør du ikke male mer enn det du trenger til umiddelbar bruk. Du kan oppbevare ferske kaffebønner og ekstra malt kaffe i en lufttett beholder.

Pass på at tilførselen av kaffebønner ikke avbrytes under kverning av bønnene. Kontroller at det er nok kaffebønner i bønnebeholderen. Hvis kaffebønnene ikke tilføres kvernen jevnt, kan du dunke lett mot utsiden av bønnebeholderen, slik at bønnene sklir ned i kvernen.

## Malegrad

Du kan velge fra 17 forskjellige malenivåer – fra finkornet • til grov ●. Med malegradknappen (6), kan du velge den ønskede malegraden: f.eks. for filterkaffemaskiner velger du en mer finkornet innstilling og for traktning for hånd eller en presskanne velger du en grovere innstilling. Tommelregelen er: Jo kortere kontakt med vannet desto mer finkornet bør kaffen være. Smaken og styrken på kaffen er avhengig av personlig smak. Derfor bør du eksperimentere for å finne ut hvilken type kaffebønner, kaffekvantitet og malegrad som er riktig for deg. Innstillingen må gjøres før du fyller på kaffebønnene, ettersom fastklemt bønner kan hindre at motoren starter.

**OBS!** Hvis motoren blir blokkert, velg en høyere malegrad. Når bønningen som sitter fast har blitt løsnet, kan du stille tilbake den igangsatte motoren til den ønskede malegraden. Under malingen kan innstillingen endres når som helst når motoren er i gang.



## Rengjøring og vedlikehold

**OBS!** Ta ut stikkkontakten før rengjøring. Apparatet må ikke dyppes i vann, men kun tørkes av med en fuktig klut. Ikke bruk skurende rengjøringsmidler.

- Rengjør oppsamlingsbeholderen (8), lokket (7) og bønnebeholderlokket (1) med et mildt vaskemiddel under varmt vann. Før bruk, sørg for at alle deler er tørre.

**Merk:** Oppsamlingsbeholderen (8), oppsamlingsbeholderlokket (7) og bønnebeholderlokket (1) tåler også å vaskes i oppvaskmaskin.

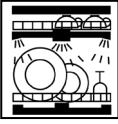
- Tørk av huset med en lett fuktet klut og gni det tørt.
- For å rengjøre bønnebeholderen (3), fjern alle bønnerester og tørk den med en fuktig klut.
- Bruk en myk børste for å rengjøre kvernen. For å gjøre dette, fjern den øvre maleskiven. Still inn malegraden (6) til det fineste nivået •. Vri den øvre maleskiven med urviserens retning til den stopper og fjern denne ved å løfte den opp og ut av beholderen (fig. A).
- For å sette inn den øvre maleskiven (2), still inn malegradknappen (6) til den groveste innstillingen ●. Plasser den øvre maleskiven inn i bønnebeholderen og vri den mot urviserens retning til den stopper (fig. B).

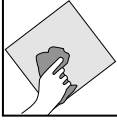
	 <b>Egnet for oppvaskmaskin</b>	 <b>Kan skylles under rennende vann</b>	 <b>Tørkes av med fuktig klut</b>
Bønnebeholderlokk (1)	✓	✓	✓
Kvern (2)	—	—	—
Bønnebeholder (3)	—	—	✓
Oppsamlingsbeholderlokk (7)	✓	✓	✓
Oppsamlingsbeholder (8)	✓	✓	✓
Hus	—	—	✓



Apparatet overholder kravene i EU-direktivene 2014/35/EF, 2014/30/EF og 2009/125/EF.



Dette produktet må ikke kastes sammen med vanlig husholdningsavfall etter endt levetid, men må bringes til et returpunkt for resirkulering av elektrisk og elektronisk utstyr.

Materialene kan resirkuleres som merket. Ved gjenbruk, resirkulering eller andre former for utnyttelse av gamle apparater, kan du yte et viktig bidrag til å verne om miljøet. Spør i kommunen etter et godkjent innleveringssted.

Det tas forbehold om endringer





**Kundendienst-Adresse:**

**wmf consumer electric GmbH**  
Standort Trepesch  
Steinstraße 19  
D-90419 Nürnberg  
Germany  
Tel.: +49 (0) 7331 256 256  
eMail: [service-wmf@wmf-ce.de](mailto:service-wmf@wmf-ce.de)

---

**Hersteller:**

**wmf consumer electric GmbH**  
Messerschmittstraße 4  
D-89343 Jettingen-Scheppach  
Germany  
[www.wmf-ce.de](http://www.wmf-ce.de)