

Stelio

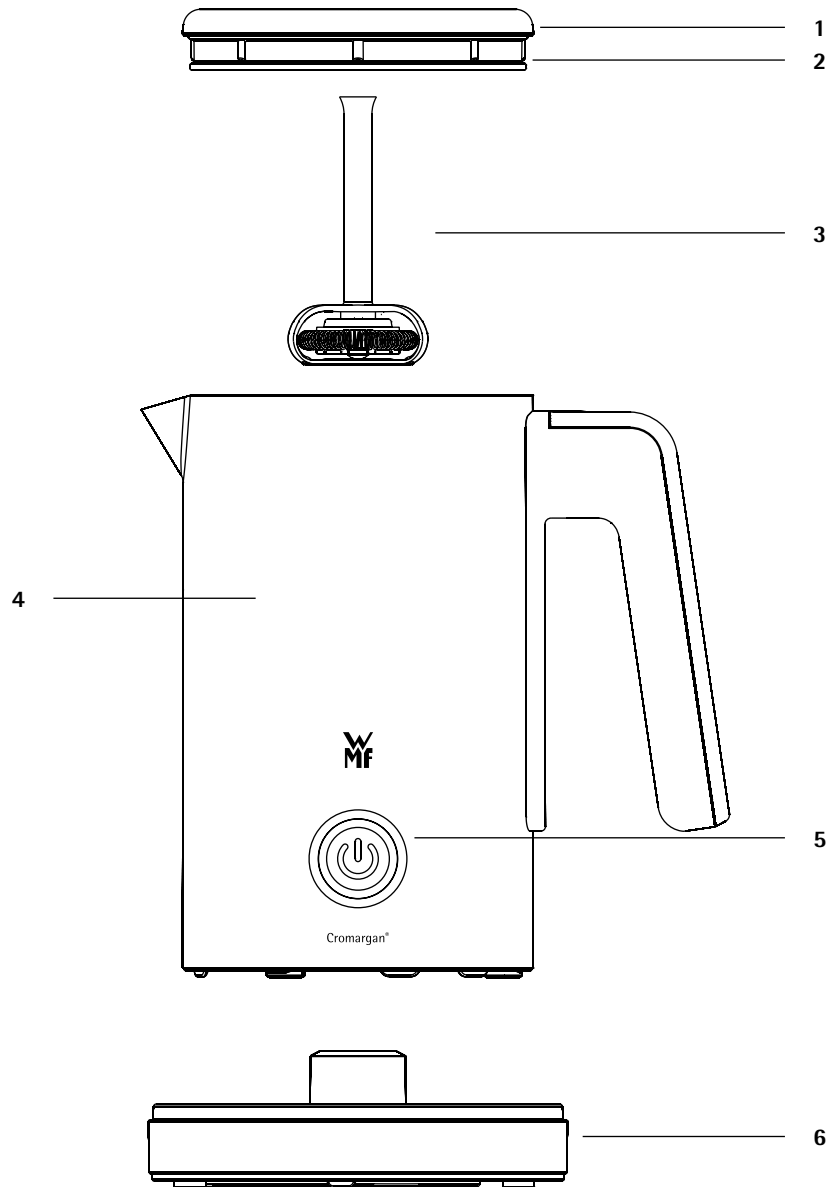

DE	Gebrauchsanweisung Milchaufschäumer	4	NL	Gebruiksaanwijzing Melkopschuimer	34
EN	Operating Manual Milk frother	10	DA	Brugsanvisning Mælkeskummer	40
FR	Mode d'emploi Moussoir à lait	16	SV	Användarguide Mjölkskummaren	46
ES	Instrucciones de uso Schiumatore	22	FI	Käyttöohje Maidonvaahdotin	52
IT	Istruzioni per l'uso Espumador de leche	28	NO	Bruksanvisning Melkeskummer	58



Aufbau Milchaufschäumer

1. Deckel
2. Dichtungsring
3. WMF Milchschaum-DISC
4. Krug
5. Start-/Stopptaste mit Kontrollleuchte
6. Gerätesockel mit Kabelaufwicklung

Milk frother components

1. Lid
2. Sealing ring
3. WMF milk froth DISC
4. Jug
5. Start/stop button with control lamp
6. Appliance base with cable wrap

Montage du mousoir à lait

1. Couvercle
2. Joint d'étanchéité
3. Disque mousoir à lait WMF
4. Pot
5. Touche marche/arrêt avec témoin de contrôle
6. Socle de l'appareil avec cordon d'alimentation

Componenti schiumatore

1. Coperchio
2. Anello guarnizione
3. DISCO per la formazione di schiuma di latte WMF
4. Bricco
5. Tasto di avvio/arresto con spia
6. Base del dispositivo con avvolgicavo

Montaje del espumador de leche

1. Tapa
2. Anillo de junta
3. Espumador de leche DISC de WMF
4. Jarra
5. Tecla inicio/parada con luz de control
6. 6- Zócalo del aparato con bobinado de cable

Onderdelen melkopschuimer

1. Deksel
2. Afdichtring
3. WMF melkschuim-DISC
4. Kan
5. Start/stop-knop met controlelampje
6. Apparaatvoet met kabelvak

Opbygning af mælkeskummer

1. Låg
2. Plombering
3. WMF Mælkeskummer-DISC
4. Kande
5. Start-/Stoptast med kontrollampe
6. Apparatsokkel med kabelopvikling

Mjölkskummarens konstruktion

1. Lock
2. Tätningsring
3. WMF-mjölkskums-DISC
4. Kanna
5. Start- och stoppknapp med kontrollampa
6. Apparatsockel med sladdförvaring

Maidonvaahdottimen osat

1. Kansi
2. Tiivisterengas
3. WMF-vaahdotuslevy
4. Kannu
5. Käynnistys-/pysäytysnäppäin merkkivalolla
6. Laitteen jalusta, johon laitteen johdon voi kerä

Opbygging melkeskummer

1. Lökk
2. Tetningsring
3. WMF-melkeskum-DISC
4. Kanne
5. Start-/stoppknapp med indikatorlampe
6. Apparatsokkel med kabeloppbevaring

Wichtige Sicherheitshinweise

- Diese Geräte können von Kindern ab 8 Jahren sowie von Personen mit reduzierten physischen, sensorischen oder mentalen Fähigkeiten oder Mangel an Erfahrung und/oder Wissen benutzt werden, wenn sie beaufsichtigt oder bezüglich des sicheren Gebrauchs des Gerätes unterwiesen wurden und die daraus resultierenden Gefahren verstanden haben. Kinder dürfen nicht mit dem Gerät spielen. Reinigung und Benutzer-Wartung dürfen nicht durch Kinder durchgeführt werden, es sei denn, sie sind älter als 8 Jahre und beaufsichtigt.
- Bewahren Sie das Gerät und seine Zuleitung außerhalb der Reichweite von Kindern unter 8 Jahren auf.
- Den Milchaufschäumer nur mit dem dazugehörigen Sockel betreiben.
- Das Gerät nicht in Wasser tauchen.
- Achten Sie darauf, kein Wasser auf den Sockel zu verschütten.
- **Vorsicht, Verbrennungsgefahr:** Die Temperatur der berührbaren Oberflächen kann sehr heiß werden. Auch nach dem Ausschalten des Gerätes bleiben diese noch einige Zeit heiß.
- Das Gerät nur gemäß dieser Anleitung verwenden. Unsachgemäßer Gebrauch kann Stromschlag oder andere Gefahrenmomente zur Folge haben.
- Wenn die Anschlussleitung dieses Gerätes beschädigt wird, muss sie durch den zentralen Kundendienst des Herstellers oder eine ähnlich qualifizierte Person ersetzt werden. Durch unsachgemäße Reparaturen können erhebliche Gefahren für den Benutzer entstehen.
- Reinigen Sie nach dem Gebrauch alle Oberflächen, die mit Lebensmitteln in Kontakt gekommen sind. Beachten Sie die Hinweise im Kapitel „Reinigung und Pflege“.

Vor dem Benutzen

Die Gebrauchsanweisung aufmerksam lesen. Sie enthält wichtige Hinweise für den Gebrauch, die Sicherheit und die Wartung des Gerätes.

Sie soll sorgfältig aufbewahrt und gegebenenfalls an Nachbenutzer weitergegeben werden.

Das Gerät darf nur für den vorgesehenen Zweck, gemäß dieser Gebrauchsanweisung, verwendet werden.

Dieses Gerät ist dafür bestimmt, im Haushalt und ähnlichen Anwendungen verwendet zu werden, wie beispielsweise:

- in Küchen für Mitarbeiter in Läden, Büros und anderen gewerblichen Bereichen;
- in landwirtschaftlichen Anwesen;
- von Kunden in Hotels, Motels und anderen Wohneinrichtungen;
- in Frühstückspensionen.

Das Gerät ist nicht für den rein gewerblichen Gebrauch bestimmt.

Beim Gebrauch die Sicherheitshinweise beachten.

Technische Daten

Nennspannung:	220 - 240 V~ 50-60 Hz
Leistungsaufnahme:	420 - 500 W
Schutzklasse:	I

Sicherheitshinweise

- Gerät nur an eine vorschriftsmäßig installierte Schutzkontaktsteckdose anschließen. Zuleitung und Stecker müssen trocken sein.
- Die Anschlussleitung nicht über scharfe Kanten ziehen oder einklemmen, nicht herunterhängen lassen sowie vor Hitze und Öl schützen.
- Den Netzstecker nicht an der Leitung oder mit nassen Händen aus der Steckdose ziehen.
- Das Gerät nicht in Betrieb nehmen bzw. sofort Netzstecker ziehen, wenn:
 - Gerät oder Netzkabel beschädigt ist;
 - das Gerät undicht ist;
 - der Verdacht auf einen Defekt nach einem Sturz o. Ä. besteht.
 In diesen Fällen das Gerät zur Reparatur geben.
- Das Gerät nicht auf heiße Oberflächen z. B. Herdplatten o. Ä. oder in der Nähe der offenen Gasflamme abstellen, er könnte dabei anschmelzen.
- Das Gerät nicht auf wasserempfindliche Oberflächen abstellen. Spritzer könnten diese beschädigen.
- Das Gerät niemals ohne Aufsicht betreiben.
- Das Gerät nicht ohne Milch einschalten.
- Den Krug zum Füllen vom Sockel nehmen.
- Verwenden Sie das Gerät nur zum Erhitzen oder Aufschäumen von Milch. Verwenden Sie es nicht für andere Zutaten.
- Das Gerät während des Betriebes nicht verrücken und nicht am Netzkabel ziehen.
- Die Unterseite des Krugs muss trocken sein, bevor das Gerät genutzt wird.
- Vorsicht, das Gerät wird heiß.
- Der Netzstecker ist zu ziehen:
 - bei Störungen während des Betriebes,
 - vor jeder Reinigung und Pflege,
 - nach dem Gebrauch.
- Bei Zweckentfremdung, falscher Bedienung oder nicht fachgerechter Reparatur wird keine Haftung für eventuelle Schäden übernommen. Ebenso sind Garantieleistungen in solchen Fällen ausgeschlossen.
- Verpackungsmaterial, wie z. B. Folienbeutel gehören nicht in Kinderhände.

WMF Milchschaum-DISC

Die WMF Milchschaum-DISC (3) kann zur leichteren Reinigung von der Aufnahme herausgenommen werden. Schieben Sie hierzu die WMF Milchschaum-DISC (3) seitlich mit leichtem Druck nach unten von der Aufnahme herunter.

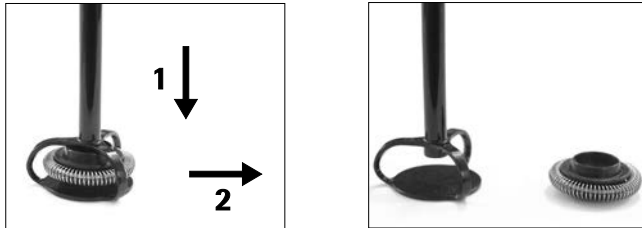

Zur Montage gehen Sie wie folgt vor:

Schieben Sie die WMF Milchschaum-DISC (3) einfach seitlich in die Aufnahme, ein Magnet im Inneren sorgt für den sicheren Halt.

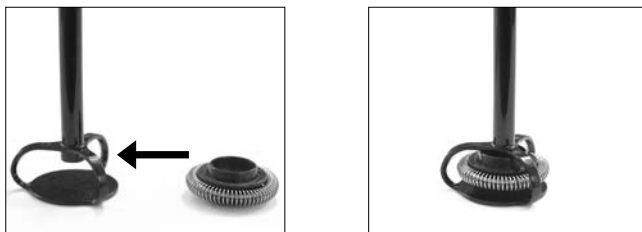

Inbetriebnahme

Reinigen Sie das Gerät vor der ersten Verwendung wie im Kapitel „Reinigung und Pflege“ beschrieben. Die nicht benötigte Länge der Anschlussleitung kann am Boden des Gerätesockels (6) aufgewickelt werden. Schließen Sie den Netzstecker an eine Schutzkontaktsteckdose an.

Bedienung und Betrieb

1. Füllen Sie die benötigte Menge Milch in den Krug (4) und verschließen Sie diesen mit dem Deckel (1).
2. Setzen Sie erst jetzt den Krug (4) auf den Gerätesockel (6).

Achtung:

Setzen Sie immer erst den Deckel (1) auf das Gerät bevor Sie es einschalten.

Nehmen Sie niemals den Deckel (1) ab, während das Gerät eingeschaltet ist.

Hinweis:

Die Zubereitung kann jederzeit durch das Abheben des Krugs (4) von dem Gerätesockel (6) unterbrochen werden.

Lassen Sie zwischen zwei Verwendungen das Gerät abkühlen.

Beschaffenheit und Volumen des Milchschaums hängen von der jeweiligen verwendeten Milch (u. a. Fett-, Proteingehalt, Temperatur) ab.

Warmer Milchschaum

Wählen Sie dieses Programm, um warmen, cremigen, feinporigen Milchschaum zu erhalten. Dieser eignet sich besonders für Cappuccino oder Latte Art.

- Füllen Sie den Krug (4) mit 100 bis 150 ml gekühlter Milch.

Die Füllmarkierungen finden Sie im Krug (4):

100 ml MIN

150 ml MAX ▲

Füllen Sie keinesfalls mehr ein, da ansonsten Milchschaum überläuft und das Gerät verunreinigt wird.

- Setzen Sie den Deckel (1) auf den Krug (4) und drücken Sie diesen leicht an, damit dieser abdichtet.
- Drücken Sie nun die Start-/Stoptaste (5), bis das Symbol rot aufleuchtet. Nach ca. 5 Sekunden startet die Zubereitung automatisch.
- Nach Programmende schaltet sich das Gerät automatisch ab, die Kontrollleuchte erlischt. Öffnen Sie den Deckel (1) und schöpfen Sie den Milchschaum separat ab oder gießen Sie diesen mit der verbliebenen Milch aus.

Achtung: Benutzen Sie zum Abschöpfen keine scharfkantigen, metallischen Gegenstände, da diese die Beschichtung beschädigen können.

Kalter Milchschaum

Wählen Sie dieses Programm, um kalten, cremigen Milchschaum zu erhalten. Dieser eignet sich besonders für Frappé, Cocktails, Eiskaffee oder Desserts.

- Füllen Sie den Krug (4) mit 100 bis 150 ml gekühlter Milch.

Die Füllmarkierungen finden Sie im Krug (4):

100 ml MIN

150 ml MAX ▲

Füllen Sie keinesfalls mehr ein, da ansonsten Milchschaum überläuft und das Gerät verunreinigt wird.

- Setzen Sie den Deckel (1) auf den Krug (4) und drücken Sie diesen leicht an, damit dieser abdichtet.
- Drücken Sie nun die Start-/Stoptaste (5) zweimal hintereinander, bis das Symbol blau aufleuchtet. Nach ca. 5 Sekunden startet die Zubereitung automatisch.
- Nach Programmende schaltet sich das Gerät automatisch ab, die Kontrollleuchte erlischt. Öffnen Sie den Deckel (1) und schöpfen Sie den Milchschaum separat ab oder gießen Sie diesen mit der verbliebenen Milch aus.

Achtung: Benutzen Sie zum Abschöpfen keine scharfkantigen, metallischen Gegenstände, da diese die Beschichtung beschädigen können.

Heiße Milch

Wählen Sie dieses Programm, um Milch zu erhitzen und diese leicht aufzuschäumen. Die heiße Milch eignet sich besonders für Milchkaffee, heiße Schokolade oder Kakao.

- Füllen Sie den Krug (4) mit 100 bis 250 ml gekühlter Milch.

Die Füllmarkierungen finden Sie im Krug (4):

100 ml MIN



250 ml MAX III

Füllen Sie keinesfalls mehr ein, da ansonsten Milch überläuft und das Gerät verunreinigt wird.

- Setzen Sie den Deckel (1) auf den Krug (4) und drücken Sie diesen leicht an, damit dieser abdichtet.
- Halten Sie nun die Start-/Stoptaste (5) 3 Sekunden lang gedrückt, bis das Symbol rot aufleuchtet und blinkt. Nach ca. 5 Sekunden startet die Zubereitung automatisch.
- Nach Programmende schaltet sich das Gerät automatisch ab, die Kontrollleuchte erlischt. Öffnen Sie den Deckel (1) und gießen Sie die Milch aus.

Reinigung und Pflege

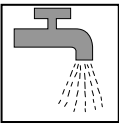
- Reinigen Sie das Gerät nach jedem Gebrauch.
- Netzstecker ziehen und das Gerät abkühlen lassen.
- Deckel (1) und WMF Milchschaum-DISC (3) sind spülmaschineneeignet. Zur leichteren Reinigung kann der sich am Deckel (1) befindende Dichtungsring (2) abgenommen werden.
Hinweis: Krug (4) und Gerätesockel (6) dürfen nicht in Spülmaschine gegeben werden.
- Der Krug (4) ist innen mit einer Antihafbeschichtung ausgestattet. Benutzen Sie keine aggressiven oder scheuernden Reinigungsmittel und Lösungsmittel. Den Krug (4) mit einem weichem Tuch abtrocknen.
Achtung: Die Unterseite des Krugs (4) muss trocken sein, bevor das Gerät genutzt wird.
- Den Gerätesockel (6) nur mit einem leicht feuchtem Tuch abwischen.

	 spülmaschinen- geeignet	 unter laufendem Wasser abspülbar	 mit einem feuchten Tuch abwischen
Deckel (1)	✓	✓	✓
Dichtungsring (2)	✓	✓	✓
WMF Milchschaum-DISC (3)	✓	✓	✓
Krug (4)	—	—	✓
Gerätesockel (6)	—	—	✓

Hilfe bei Störungen

Die folgenden Hinweise sollen Ihnen helfen, Störungen zu beseitigen. Sollte dies nicht gelingen, wenden Sie sich an unseren zentralen Kundendienst. Beachten Sie die Garantiehinweise.

Problem Mögliche Ursache Behebung

Problem	Mögliche Ursache	Behebung
Die Kontrollleuchte leuchtet nicht, das Gerät startet nicht	Stecker nicht eingesteckt	Stecker einstecken
	Überhitzungsschutz aktiv	Gerät abkühlen lassen
Milch tritt am Deckel aus	Füllmenge zu groß	Füllmenge reduzieren
	Deckel nicht richtig aufgesetzt	Deckel mit leichtem Druck aufsetzen
	Dichtungsring fehlt oder ist verschmutzt	Dichtungsring reinigen und einsetzen



Das Gerät entspricht den Europäischen Richtlinien 2014/35/EU, 2014/30/EU und 2009/125/EU.



Dieses Produkt darf am Ende seiner Lebensdauer nicht über den normalen Haushaltsabfall entsorgt werden, sondern muss an einem Sammelpunkt für das Recycling von elektrischen und elektronischen Geräten abgegeben werden. Die Werkstoffe sind gemäß ihrer Kennzeichnung wiederverwertbar. Mit der Wiederverwendung, der stofflichen Verwertung oder anderen Formen der Verwertung von Altgeräten leisten Sie einen wichtigen Beitrag zum Schutze unserer Umwelt.

Bitte erfragen Sie bei der Gemeindeverwaltung die zuständige Entsorgungsstelle. Die Löschung von eventuell vorhandenen personenbezogener Daten auf den zu entsorgenden Altgeräten muss vom Endnutzer eigenverantwortlich vorgenommen werden.

Änderungen vorbehalten

Important safety instructions

- These devices can be used by children older than eight years old as well as by persons with limited physical, sensory or mental capabilities, persons lacking experience and/or lacking knowledge if they are supervised or have received instructions regarding how the device is to be used safely and have understood the resulting risks. Children must not play with the device. Children must not perform the cleaning and user maintenance, unless they are older than eight years old and are supervised.
- Keep the device and its cable out of the reach of children under eight years old.
- Only operate the appliance with the appropriate base.
- Never immerse the appliance in water.
- Take care not to spill water on the base.
- **Caution! Risk of burns!** The temperature of accessible surfaces can become very hot. They also remain hot for some time after the appliance has been switched off.
- Always use the appliance in accordance with these instructions. Improper use can result in electric shocks and other hazards.
- If the appliance's connection cable is damaged then it must be replaced by the manufacturer's central customer service department or by a similarly qualified person. Improper repairs may constitute a serious threat for users.
- Clean after use all surfaces, which have got in contact with food. Follow the notes in chapter „Cleaning and care“.

Prior to use

Read the operating manual carefully. It contains important information about the use, safety and maintenance of the appliance.

It should be kept in a safe place and passed on to further users if appropriate.

The device may only be used for the intended purpose according to these operating instructions.

This device is meant to be used in the household and for similar applications, such as:

- in kitchens, for employees in shops, offices and other commercial areas;
- on agricultural property;
- from customers in hotels, motels and other residential facilities;
- in bed and breakfasts establishments.

The appliance is not designed for sole commercial use.

Observe the safety instructions during use.

Technical Data

Rated voltage:	220 - 240 V~ 50-60 Hz
Power consumption:	420 - 500 W
Protection class:	I

Safety instructions

- Only connect the device to properly installed earthed sockets. The wire and plug must be dry.
 - Do not pull the connecting cable over sharp edges or clamp it. Do not let it hang down and protect it from heat and oil.
 - Never disconnect the mains plug from the socket by the cord or with wet hands.
 - Stop using the appliance and/or connect it from the mains plug immediately if:
 - The appliance or mains cable is damaged;
 - the device is not leak-proof;
 - there is any suspicion of a fault after dropping the appliance or similar.
- In such cases, send the appliance to be repaired.
- Do not place the appliance on hot surfaces, such as hot plates or similar, or near open flames. It could melt.
 - Do not place the device on water-sensitive surfaces. Spray may damage them.
 - Never operate the appliance unattended.
 - Do not switch on the device without milk.
 - Take the pot for filling from the base.
 - Only use the appliance to heat up or froth milk. Do not use it to process any other ingredients.
 - Do not move the device during operation and do not pull on the mains cable.
 - Underside of the jug must be dry before using the appliance.
 - **Caution: the device is hot.**
 - The mains plug is to be pulled:
 - if malfunctions occur during use,
 - before cleaning and care,
 - after use.
 - No liability is accepted for any damages resulting from misuse, incorrect operation or improper repairs. Claims under warranty are likewise excluded in such cases.
 - Packaging material, such as plastic film bags, do not belong in the hands of children.

WMF milk froth DISC

The WMF milk froth DISC (3) can be removed from the appliance for easy cleaning. To do this, gently push down the WMF milk froth DISC (3) and slide it to one side.

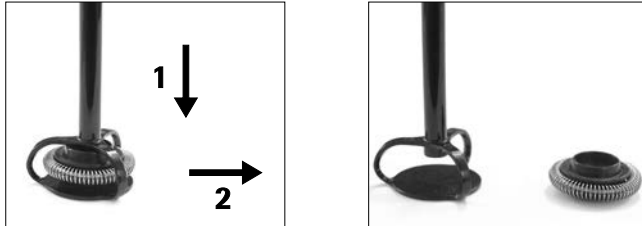

To assemble the appliance, proceed as follows:

Simply slide the WMF milk froth DISC (3) sideways into the appliance, an internal magnet holds the DISC firmly in place.

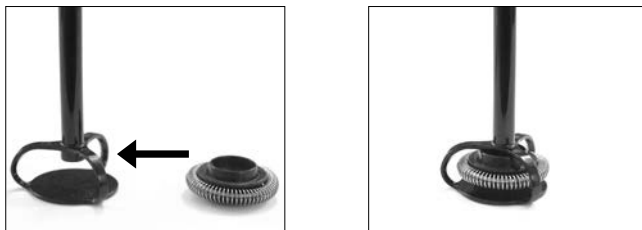

Using the appliance

Before using for the first time, ensure the appliance is thoroughly cleaned, as detailed in the "cleaning and care" section.

Any surplus cable can be wound into the bottom of the base unit (6). Connect the mains plug to an earthed socket.

Operation and use

1. Add the required amount of milk to the jug (4) and close it with the lid (1).
2. Place the jug (4) on the base (6).

Warning:

Always place the lid (1) securely on the jug before switching it on.

Never remove the lid (1) while the appliance is running.

Note:

Preparation can be stopped at any time by lifting the jug (4) off the base (6).

Allow the appliance to cool down before reuse.

The quality and volume of the milk froth depends on the milk used (e.g. the fat and protein content, temperature, etc.).

Hot milk froth

Select this programme for hot, creamy, fine milk froth. This is particularly suitable for cappuccino or latte.

- Add 100 to 150 ml of milk to the jug (4).
The filling marks are in the jug (4):
100 ml MIN
150 ml MAX 
- Do not add more than that, otherwise the milk froth will overflow and soil the appliance.
- Place the lid (1) on the jug (4) and apply slight pressure to ensure a good seal.
- Press the Start/Stop button (5) until the symbol lights up red. After around five seconds the frothing starts automatically.
- After the programme ends, the appliance switches off automatically and the indicator light turns off. Remove the lid (1) and skim off the milk froth separately, or pour it out with the remaining milk.

Warning: Do not use any sharp metallic objects for skimming off the froth, as this can damage the coating.

Cold milk froth

Select this programme for cold, creamy, milk froth. This is particularly suitable for frappé drinks, cocktails, iced coffee and desserts.

- Add 100 to 150 ml of milk to the jug (4).
The filling marks are in the jug (4):
100 ml MIN
150 ml MAX 
- Do not add more than that, otherwise the milk froth will overflow and soil the appliance.
- Place the lid (1) on the jug (4) and apply slight pressure to ensure a good seal.
- Press the Start/Stop button (5) twice until the symbol lights up blue. After around five seconds the frothing starts automatically.
- After the programme ends, the appliance switches off automatically and the indicator light turns off. Remove the lid (1) and skim off the milk froth separately, or pour it out with the remaining milk.

Warning: Do not use any sharp metallic objects for skimming off the froth, as this can damage the coating.



Hot milk

Select this programme to heat milk and slightly froth it. Hot milk is particularly suitable for milky coffee, hot chocolate and cocoa.

- Add 100 to 250 ml of milk to the jug (4).
The filling marks are in the jug (4):
100 ml MIN
250 ml MAX 
- Do not add any more, as otherwise the milk will overflow and soil the appliance.
- Place the lid (1) on the jug (4) and apply slight pressure to ensure a good seal.
- Press the Start/Stop button (5) and hold for three seconds until the symbol lights up red and blinks. After around five seconds the frothing starts automatically.
- After the programme ends, the appliance switches off automatically and the indicator light turns off. Remove the lid (1) and pour the milk out.

Cleaning and care

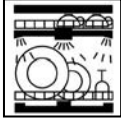
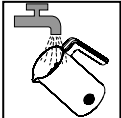
- Clean the appliance after each use.
- Unplug at the mains and allow the device to cool down.
- The lid (1) and WMF milk froth DISC (3) are dishwasher-safe. For easy cleaning, the sealing ring (2) in the lid (1) can be removed.
- **Note:** the jug (4) and base unit (6) should not be placed in the dishwasher.
- The inside of the jug (4) is lined with a non-stick coating. Do not use any harsh or abrasive detergents or solvents. Dry the jug (4) with a soft cloth.
- **Attention:** before using the appliance, ensure that the jug (4) is dry underneath.
- Only use a soft, damp cloth to wipe the base unit (6).

	 Dishwasher-safe	 Can be rinsed under running water	 Wipe with a damp cloth
Lid (1)	✓	✓	✓
Sealing ring (2)	✓	✓	✓
WMF milk froth DISC (3)	✓	✓	✓
Jug (4)	—	—	✓
Base unit (6)	—	—	✓

Troubleshooting

The following tips should help you to solve any problems. If the problem persists, please contact our central customer service department. Please note the warranty information.

Problem	Possible cause	Action
The control lamp is not illuminated, the appliance does not start	The plug is not plugged in.	Connect the plug
	Overheating protection active	Allow the appliance to cool
Milk is leaking from the lid	Too much milk in the appliance	Pour out some of the milk
	The lid is not fitted properly	Gently push the lid down
	The sealing ring is missing or is dirty	Clean and insert the sealing ring

For UK use only

- This product is supplied with a 13 A plug conforming to BS 1363 fitted to the mains lead. If the plug is unsuitable for your socket outlets or needs to be replaced, please note the following. If the plug is a non-rewireable one, cut it from the mains lead and immediately dispose of it. Never insert it into a socket outlet as there is a very great risk of an electric shock.
- The replacement of the plug at the mains lead has to be done according to the following instructions:
Important: The wires in this mains lead are coloured in accordance with the following code:
blue Neutral
brown Live

As the colours of the wires in the mains lead of this appliance may not correspond with the coloured markings identifying the terminals in your plug, proceed as follows:

- the wire which is coloured blue must be connected to the terminal which is marked with the letter N or coloured black,
- the wire which is coloured brown must be connected to the terminal which is marked with the letter L or coloured red.

Do not connect any wire to the terminal which is marked with the letter E or by the earth symbol , or coloured green or green and yellow.

- If a 13 A (BS 1363) plug is used it must be fitted with a 13 A fuse conforming to BS 1362 and be ASTA approved. If any other type of plug is used, the appliance must be protected by a 10 A fuse either in the plug or adapter or at the distribution board.
If in doubt - consult a qualified electrician.
- Never use the plug without closing the fuse cover.



The appliance complies with European directives 2014/35/EU, 2014/30/EU and 2009/125/EU.



At the end of its life, this product may not be disposed of in normal household waste, but must instead be taken to a collection point for recycling electrical and electronic appliances.

The materials are recyclable in accordance with their labelling. Reuse, recycling and other ways of reutilising old appliances make an important contribution to protecting our environment.

Please ask your local authorities for information about the appropriate disposal point.

End users are personally responsible for deleting any personal data that may be stored on appliances they are disposing of.

Consignes de sécurité importantes

- Des enfants à partir de 8 ans ainsi des personnes ayant des capacités physiques, sensorielles ou mentales restreintes ou ayant un manque d'expérience et/ou de connaissance peuvent utiliser ces appareils, s'ils sont surveillés et s'ils ont été instruits pour utiliser cet appareil en toute sécurité et s'ils ont compris les dangers pouvant résulter de l'usage de l'appareil. Les enfants n'ont pas le droit de jouer avec cet appareil. Les enfants n'ont pas le droit d'effectuer le nettoyage et la maintenance sauf s'ils sont âgés de plus de 8 ans et sous surveillance.
- Conservez l'appareil et son câble d'alimentation en dehors de la portée des enfants de moins de 8 ans.
- Ne faire fonctionner l'appareil qu'uniquement sur le socle correspondant.
- Ne jamais plonger l'appareil dans l'eau.
- Veillez à éviter toute projection d'eau sur le socle.
- Attention, risque de brûlure : La température des surfaces de contact peut devenir extrêmement brûlante. Même après la mise hors tension de l'appareil, celui-ci reste brûlant pendant un certain temps.
- N'utilisez l'appareil que conformément à cette instruction. Une utilisation non conforme peut entraîner une décharge électrique ou d'autres dangers.
- Si le câble d'alimentation de l'appareil est endommagé, il doit être remplacé par le SAV central du fabricant ou par une personne qualifiée. Des réparations non conformes peuvent engendrer de graves dangers pour l'utilisateur.
- Après utilisation, nettoyez toutes les surfaces qui sont entrées en contact avec des aliments. Veillez aux remarques du chapitre « Nettoyage et entretien ».

Avant l'utilisation

Lire attentivement le mode d'emploi. Il contient des consignes importants pour l'utilisation, la sécurité et l'entretien de l'appareil.

Il doit être conservé soigneusement et transmis en cas de remise à une tierce personne.

L'appareil ne doit être utilisé que pour l'usage prévu conformément à ce mode d'emploi.

L'appareil est conçu pour un usage domestique ou pour des applications similaires telles que :

- dans des cuisines pour le personnel dans des boutiques, des bureaux ou d'autres secteurs professionnels;
- dans des exploitations agricoles;
- par des clients dans des hôtels, des motels et d'autres établissements;
- dans des chambres d'hôtes.

L'appareil n'est pas conçu pour un usage purement commercial.

Respecter les consignes de sécurité lors de l'utilisation.

Caractéristiques techniques

Tension du secteur : 220 - 240 V~ 50-60 Hz

Puissance : 420 - 500 W

Catégorie de protection : I

Consignes de sécurité

- Branchez l'appareil uniquement à une prise électrique sécurisée. Le câble d'alimentation et la prise doivent être secs.
- Ne pas tirer le cordon d'alimentation sur des bords tranchants, ne pas le coincer, ne pas le laisser pendre et le protéger de la chaleur et d'huile.
- Ne pas débrancher l'appareil en tirant sur le câble ou avec de mains mouillées.
- Ne pas mettre l'appareil en service ou débrancher immédiatement la fiche secteur si :
 - l'appareil ou le câble d'alimentation sont endommagés;
 - l'appareil fuit;
 - une défaillance est soupçonnée suite à une chute ou équivalent.
 Dans ces cas emmener l'appareil en réparation.
- Ne pas poser l'appareil sur des surfaces chaudes, p. ex. plaques de cuisson ou équivalent ou à proximité d'une flamme de gaz ouverte, elle pourrait fondre.
- Ne pas déposer l'appareil sur des surfaces sensibles à l'eau. Des projections pourraient les endommager.
- Ne jamais faire fonctionner l'appareil sans surveillance.
- Ne pas mettre l'appareil en service sans lait.
- Retirer le réservoir du socle avant de le remplir.
- Vous pouvez utiliser l'appareil pour faire de la mousse de lait chaud ou froid, ou réchauffer du lait sans le faire mousser.
- Ne pas déplacer l'appareil durant le fonctionnement et ne pas tirer sur le câble d'alimentation.
- La douille située en dessous du pot à lait doit être sèche avant utilisation.
- Attention, l'appareil chauffe.
- Il faut débrancher la fiche secteur :
 - en cas de dysfonctionnements durant l'utilisation,
 - avant chaque nettoyage et entretien,
 - après l'utilisation.
- Nous déclinons toute responsabilité pour des dommages éventuels en cas d'utilisation détournée, de mauvaise utilisation, de réparation inappropriée. Des réparations sous garantie sont également exclues dans des tels cas.
- Le matériel d'emballage, comme p.ex. les sachets en plastiques ne sont pas destinés aux enfants.

Disque du mousoir à lait WMF

Pour un nettoyage plus facile, il est possible de retirer le disque du mousoir à lait WMF (3) de son logement. Pour cela, faites glisser latéralement le disque du mousoir à lait WMF (3) hors de son logement à l'aide d'une légère pression vers le bas.

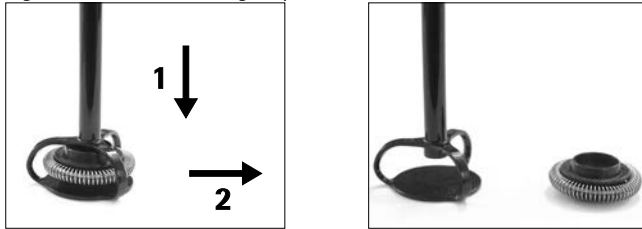

Pour le montage, procédez comme suit :

Faites simplement glisser latéralement le disque du mousoir à lait WMF (3) dans son logement, un aimant intégré assure son maintien en place.

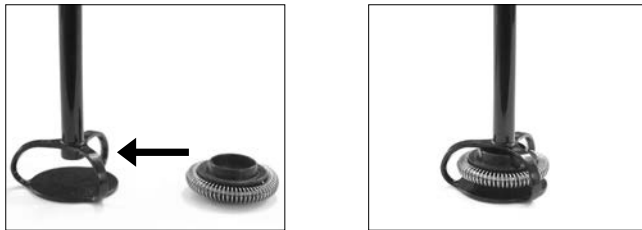

Mise en service

Avant la première utilisation, nettoyez l'appareil comme décrit dans le chapitre « Nettoyage et entretien ».

La surlongueur du câble peut être enroulée au fond du socle de l'appareil (6). Branchez l'appareil dans une prise électrique sécurisée.

Utilisation et fonctionnement

1. Versez la quantité de lait nécessaire dans le broc (4), puis fermez-le avec le couvercle (1).
2. Posez alors le broc (4) sur le socle de l'appareil (6).

Attention :

Mettez toujours le couvercle (1) en place tant que l'appareil n'est pas encore sous tension. Ne retirez jamais le couvercle (1) lorsque l'appareil est sous tension.

Remarque :

La préparation peut être interrompue à tout moment en retirant le broc (4) du socle de l'appareil (6). Laissez l'appareil refroidir entre deux utilisations. La consistance et le volume de la mousse de lait dépendent du lait utilisé (entre autres, teneur en matière grasse et protéine et température).

Mousse de lait chaude

Sélectionnez ce programme pour obtenir une mousse de lait chaude, crémeuse et onctueuse. Cette mousse convient particulièrement aux cappuccinos et autres latte.

- Versez 100 à 150 ml de lait froid dans le broc (4).
Les marquages de remplissage sont indiqués sur le broc (4) :
100 ml MIN
150 ml MAX
- Ne dépassez en aucun cas ce niveau de remplissage. Autrement, la mousse de lait déborde et l'appareil est sali.
- Placez le couvercle (1) sur le broc (4) et appuyez légèrement pour assurer l'étanchéité.
- Appuyez ensuite sur la touche ON/OFF (5) jusqu'à ce que le symbole s'allume en rouge. Après environ 5 secondes, la préparation commence automatiquement.
- À la fin du programme, l'appareil s'arrête automatiquement et le témoin de contrôle s'éteint. Ouvrez le couvercle (1) et recueillez la mousse de lait séparément ou versez-la avec le lait restant.

Attention : évitez d'utiliser des ustensiles métalliques pointus pour recueillir la mousse, car ils risquent d'endommager le revêtement.

Mousse de lait froide

Sélectionnez ce programme pour obtenir une mousse de lait froide et crémeuse. Cette mousse convient particulièrement aux frappés, cocktails, cafés glacés et autres desserts.

- Versez 100 à 150 ml de lait froid dans le broc (4).
Les marquages de remplissage sont indiqués sur le broc (4) :
100 ml MIN
150 ml MAX
- Ne dépassez en aucun cas ce niveau de remplissage. Autrement, la mousse de lait déborde et l'appareil est sali.
- Placez le couvercle (1) sur le broc (4) et appuyez légèrement pour assurer l'étanchéité.
- Appuyez ensuite sur la touche ON/OFF (5) deux fois de suite jusqu'à ce que le symbole s'allume en bleu. Après environ 5 secondes, la préparation commence automatiquement.
- À la fin du programme, l'appareil s'arrête automatiquement et le témoin de contrôle s'éteint. Ouvrez le couvercle (1) et recueillez la mousse de lait séparément ou versez-la avec le lait restant.

Attention : évitez d'utiliser des ustensiles métalliques pointus pour recueillir la mousse, car ils risquent d'endommager le revêtement.



Lait chaud

Sélectionnez ce programme pour chauffer du lait et le faire mousser légèrement. Le lait chaud convient particulièrement aux cafés au lait, chocolats chauds ou chocolats au lait.

- Versez 100 à 250 ml de lait froid dans le broc (4).
Les marquages de remplissage sont indiqués sur le broc (4) :
100 ml MIN
250 ml MAX
- Ne dépassez en aucun cas ce niveau de remplissage. Autrement, le lait déborde et l'appareil est sali.
- Placez le couvercle (1) sur le broc (4) et appuyez légèrement pour assurer l'étanchéité.
- Maintenez ensuite la touche ON/OFF (5) enfoncée pendant 3 secondes jusqu'à ce que le symbole s'allume en rouge et clignote. Après environ 5 secondes, la préparation commence automatiquement.
- À la fin du programme, l'appareil s'arrête automatiquement et le témoin de contrôle s'éteint. Ouvrez le couvercle (1) et versez le lait.

Nettoyage et entretien

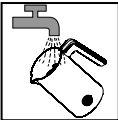
- Nettoyez l'appareil après chaque utilisation.
- Débrancher l'appareil et le laisser refroidir.
- Le couvercle (1) et le disque du mousoir à lait WMF (3) sont lavables au lave-vaisselle. Pour faciliter le nettoyage, il est possible de retirer le joint d'étanchéité (2) du couvercle (1).
Consigne : le pot (4) et le socle de l'appareil (6) ne sont pas lavables au lave-vaisselle.
- Le pot (4) comprend un revêtement antiadhésif à l'intérieur. N'utilisez pas de nettoyeurs ou solvants agressifs ou abrasifs. Sécher le pot (4) à l'aide d'un chiffon doux.
Attention : le dessous du pot (4) doit être sec avant toute utilisation de l'appareil.
- Essuyer le socle de l'appareil (6) à l'aide d'un chiffon légèrement humide.

	 Lavable au lave-vaisselle	 Rincer sous l'eau courante	 Essuyer avec un chiffon humide
Couvercle (1)	✓	✓	✓
Joint d'étanchéité (2)	✓	✓	✓
Disque mousoir à lait WMF (3)	✓	✓	✓
Pot (4)	—	—	✓
Socle de l'appareil (6)	—	—	✓

Aide en cas de dysfonctionnements

Les consignes suivantes devraient vous aider à résoudre les problèmes de dysfonctionnement. Si ce n'était pas le cas, adressez-vous à notre SAV central. Veuillez consulter les informations de garantie.

Problème	Cause probable	Correction
Le voyant de contrôle ne s'allume pas, l'appareil ne démarre pas.	Prise non branchée	Brancher la prise
	Protection de surchauffe activée	Laisser refroidir l'appareil
Le lait déborde du couvercle.	Quantité de remplissage trop élevée	Réduire la quantité de remplissage
	Couvercle mal positionné	Enclencher le couvercle avec une légère pression
	Joint d'étanchéité manquant ou sale	Nettoyer et remplacer le joint d'étanchéité



L'appareil est conforme aux Directives européennes 2014/35/CE, 2014/30/CE et 2009/125/CE.

Au terme de son utilisation, ce produit ne doit pas être éliminé avec les déchets ménagers habituels, mais il doit être déposé dans un point de collecte pour le recyclage d'appareils électriques et électroniques.

Les matériaux sont recyclables conformément à leur marquage. Grâce à la réutilisation, au recyclage de matériaux ou à d'autres formes de recyclage des vieux appareils, vous contribuez de manière significative à la protection de notre environnement.

Veuillez contacter votre municipalité pour connaître le centre de recyclage compétent.

Le cas échéant, les utilisateurs finaux sont responsables de la suppression de toutes données personnelles présentes sur les anciens appareils mis au rebut.

Sous réserve de modifications

Advertencias de seguridad importantes

- Este aparato no deben utilizarlo niños menores de 8 años, ni personas con alguna discapacidad física, psíquica o sensorial ni aquellas que carezcan de la experiencia y/o conocimientos necesarios para usarlo si no cuentan con la instrucción necesaria para una utilización segura del aparato, ya que podría representar un peligro para su seguridad. Los niños no deben jugar con el aparato. Asimismo, los niños no deben realizar su limpieza ni mantenimiento, a no ser que sean mayores de 8 años y lo hagan vigilados.
- Mantenga el aparato y el cable de alimentación lejos del alcance de los niños menores de 8 años.
- Utilice únicamente el aparato con su base correspondiente.
- No sumerja el aparato en agua.
- Tenga cuidado de no derramar agua sobre la base.
- Cuidado, peligro de quemaduras: Las superficies de contacto pueden calentarse mucho. Mantienen su temperatura durante algún tiempo incluso después de apagarse el aparato.
- Utilice el aparato solo de conformidad con estas instrucciones de uso. El uso incorrecto puede tener como consecuencia una descarga eléctrica u otro tipo de peligros.
- Si el cable de conexión del aparato está dañado deberá ser sustituido por el departamento de atención al cliente central del fabricante o por una persona cualificada. Las reparaciones inadecuadas podrían suponer un serio peligro para el usuario.
- Limpie todas las superficies que hayan estado en contacto con alimentos después de su uso. Tenga en cuenta las advertencias contenidas en el capítulo "Limpieza y cuidados".

Antes de usar

Lea detenidamente las instrucciones de funcionamiento. Contienen información importante sobre el uso, la seguridad y el mantenimiento del aparato.

Guárdelas en un lugar seguro y déselas a futuros usuarios cuando corresponda.

Utilice el aparato solo para el fin para el que se ha diseñado y siempre siguiendo las instrucciones de uso de este manual.

Este aparato está diseñado para uso doméstico u otras aplicaciones similares, tales como:

- en cocinas para el personal de tiendas, oficinas y otros ámbitos comerciales;
- en fincas agrícolas;
- por clientes de hoteles, moteles y otros establecimientos;
- en pensiones con desayuno.

No está diseñado para uso comercial.

Respete siempre las precauciones de seguridad.

Datos técnicos

Tensión nominal:	220 - 240 V~ 50-60 Hz
Consumo de energía:	420 - 500 W
Clase de protección:	I

Advertencias de seguridad

- Conecte el aparato solamente en una caja de enchufe con puesta a tierra que esté instalada correctamente y según las normativas al respecto. El cable y el enchufe deben estar secos.
- No coloque ni pegue el cable de conexión sobre bordes afilados, ni lo deje colgando. Protéjalo del calor y el aceite.
- No desenchufe nunca el aparato tirando del cable o con las manos mojadas.
- Deje de usar inmediatamente el aparato y/o desconéctelo a la red si:
 - El aparato o cable de red está dañado
 - El aparato no es hermético
 - Tiene la sospecha de que se haya podido producir algún fallo después de una caída del aparato o similar.

En estos casos, envíe el aparato para que sea reparado.

- No coloque el aparato sobre superficies calientes, como fuegos de cocina y similares, ni cerca de llamas de gas abierto, podría derretirse.
- No lo ponga sobre superficies sensibles al agua. Las salpicaduras podrían dañarlo.
- No ponga jamás a funcionar el aparato sin vigilancia.
- Nunca lo ponga en funcionamiento sin leche.
- Para llenar el recipiente, retire la tapa.
- Puede utilizar el aparato para preparar espuma de leche caliente o fría, o para calentar leche sin preparar espuma.
- No mueva el aparato mientras esté funcionando ni tire del cable de red.
- La parte de debajo de la jarra debe estar seca antes de la utilización del aparato.
- Cuidado: el aparato se calienta.
- Retire el cable de red:
 - Si se ha producido un fallo durante su uso
 - Antes de su limpieza y cuidados.
 - Después de usarlo
- No nos responsabilizamos de posibles daños ocasionados por un uso indebido, erróneo o una reparación no realizada por el técnico.
En esos casos, la garantía también queda excluida.
- El material de embalaje, como las bolsas de plástico, no debe caer en manos de los niños.

Espumador de leche DISC de WMF

El espumador de leche DISC (3) de WMF puede extraerse para limpiarlo antes de su colocación. Para ello, presione ligeramente hacia abajo el espumador DISC (3) de WMF antes de la colocación.

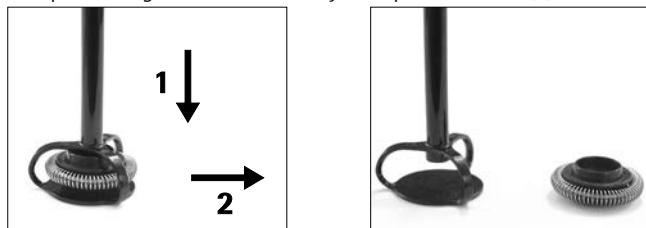

Para su montaje proceda como sigue:

Desplace sencillamente el espumador DISC (3) de WMF lateralmente hacia la colocación. Su imán interior se proporciona una fijación segura.

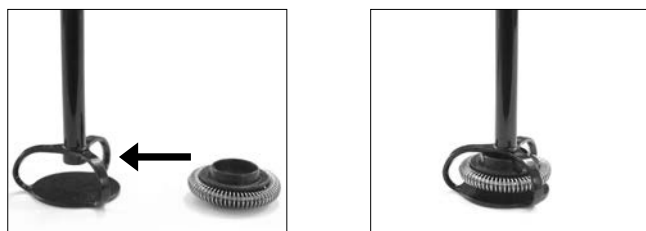

Puesta en marcha

Limpie el aparato antes del primer uso tal y como se describe en el capítulo „Limpieza y cuidados“.

El cable sobrante puede guardarse enrollado en el suelo del zócalo del aparato (6). Conecte el enchufe de red a una caja de enchufe con toma de puesta a tierra.

Manejo y funcionamiento

1. Llene la jarra con la cantidad de leche que necesite (4) y ciérrela con la tapa (1).

2. Coloque primero la jarra (4) en el zócalo del aparato (6).

Atención: Coloque la tapa (1) en el aparato antes de encenderlo.

No retire nunca la tapa (1) mientras el aparato esté encendido.

Indicación: Puede parar la preparación cuando lo desee, simplemente extrayendo la jarra (4) del zócalo (6).

Si lo va a utilizar dos veces, deje que el aparato se enfríe antes.

La calidad y el volumen de la espuma de leche depende de la clase de leche utilizada (contenido de grasa, de proteína, o temperatura, entre otras cosas).

Espuma de leche caliente

Seleccione este programa para conseguir una espuma de leche caliente, cremosa y de finos poros.

Especialmente apta para capuchinos o tipo latte.

- Llene la jarra (4) con 100 a 150 ml de leche fría.

Las marcas de llenado se hallan en la jarra (4):

100 ml MÍN.

150 ml MÁX. ☺

Nunca lo llene más, ya que podría hacer que la espuma se derramara y ensuciara el aparato.

- Coloque la tapa (1) en la jarra (4) y presiónela ligeramente, para que quede bien hermética.
- Pulse la tecla de inicio/parada (5) hasta que el símbolo se ilumine de color rojo. Tras aprox. 5 segundos, la preparación comienza de forma automática.
- Una vez finalizado el programa, el aparato se desconecta de forma automática y la luz de control se apaga. Abra la tapa (1) y saque separadamente la espuma de leche o viértala en la leche deseada.

Atención: No utilice objetos metálicos con bordes afilados para retirar los excesos, ya que pueden dañar el revestimiento.

Espuma de leche fría

Seleccione este programa para conseguir una espuma de leche fría y cremosa. Especialmente apta para batidos, cócteles, cafés con hielo o postres.

- Llene la jarra (4) con 100 a 150 ml de leche fría.

Las marcas de llenado se hallan en la jarra (4):

100 ml MÍN.

150 ml MÁX. ☺

Nunca lo llene más, ya que podría hacer que la espuma se derramara y ensuciara el aparato.

- Coloque la tapa (1) en la jarra (4) y presiónela ligeramente, para que quede bien hermética.
- Pulse la tecla de inicio/parada (5) dos veces seguidas hasta que el símbolo se ilumine de color azul. Tras aprox. 5 segundos, la preparación comienza de forma automática.
- Una vez finalizado el programa, el aparato se desconecta de forma automática y la luz de control se apaga. Abra la tapa (1) y saque separadamente la espuma de leche o viértala en la leche deseada.

Atención: No utilice objetos metálicos con bordes afilados para retirar los excesos, ya que pueden dañar el revestimiento.

Leche caliente

Seleccione este programa para calentar la leche y espumarla ligeramente. La leche caliente es especialmente apta para cafés con leche, chocolates o cacao calientes.

- Llene la jarra (4) con 100 a 250 ml de leche fría.

Las marcas de llenado se hallan en la jarra (4):

100 ml MÍN.



250 ml MÁX. ☺☺☺

Nunca lo llene más, ya que podría hacer que la leche se derramara y ensuciara el aparato.

- Coloque la tapa (1) en la jarra (4) y presiónela ligeramente, para que quede bien hermética.
- Mantenga pulsada la tecla de inicio/parada (5) durante unos 3 segundos hasta que el símbolo se ilumine de color rojo y parpadee. Tras aprox. 5 segundos, la preparación comienza de forma automática.
- Una vez finalizado el programa, el aparato se desconecta de forma automática y la luz de control se apaga. Abra la tapa (1) y vierta la leche.

Limpeza y cuidados

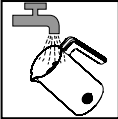
- Limpie el aparato después de cada uso.
- Desconecte el enchufe de red y deje enfriar el aparato.
- La tapa (1) y el espumador de leche DISC (3) de WMF son aptos para el lavavajillas. Para una fácil limpieza, puede extraerse el anillo de junta (2) que se halla en la tapa (1).
Advertencia: la jarra (4) y el zócalo (6) no son aptos para el lavavajillas.
- La jarra (4) lleva una capa antiadherente en su interior. No utilice detergentes o disolventes agresivos ni abrasivos. Seque la jarra (4) con un paño suave.
- **Atención:** la parte inferior de la jarra (4) debe estar bien seca antes de utilizar el aparato.
- Limpie el zócalo (6) solo con un paño ligeramente húmedo.

	 apto para el lavavajillas	 se puede limpiar bajo el chorro del agua	 secar la humedad
Tapa (1)	✓	✓	✓
Anillo de junta (2)	✓	✓	✓
Espumador de leche DISC (3) de WMF	✓	✓	✓
Jarra (4)	—	—	✓
Zócalo del aparato (6)	—	—	✓

Ayuda en caso de fallos

Las siguientes indicaciones le ayudarán a solventar los fallos. Si aún así persistieran, póngase en contacto con nuestro servicio central de ayuda al cliente. Tenga en cuenta las advertencias de la garantía.

Problema	Posible causa	Solución
La luz de control no se ilumina, el aparato no arranca	El enchufe no está conectado	Stecker einstecken
	La protección contra un sobrecalentamiento está activa	Deje enfriar el aparato
La leche sale por la tapa	Demasiada cantidad introducida	Reduzca la cantidad de llenado
	La tapa no está bien colocada	Coloque la tapa ejerciendo una ligera presión
	Falta el anillo de junta o está sucio	Limpie y coloque bien el anillo de junta



El aparato cumple las directivas europeas 2014/35/UE, 2014/30/UE y 2009/125/CE.

Al finalizar su ciclo de vida, el producto no debe desecharse con la basura doméstica, sino que debe llevarse a un punto de recogida y reciclaje para aparatos eléctricos y electrónicos.

Los materiales se reutilizan conforme a su etiquetado. Volver a usar, reciclar o utilizar con otro fin aparatos viejos ayuda a proteger el medio ambiente. Pregunte a las autoridades locales por el lugar específico donde debe entregar o tirar el producto para su eliminación.

La eliminación de cualquier dato personal sobre el equipo de desecho que se va a eliminar debe ser llevado a cabo por el usuario final bajo su propia responsabilidad.

Sujeto a modificaciones

Importanti istruzioni di sicurezza

- Questi apparecchi possono essere utilizzati da bambini a partire dagli 8 anni di età e da persone con ridotte capacità fisiche, sensoriali o mentali o che mancano di esperienza e/o di conoscenza, solo se sono sorvegliate o se sono state istruite riguardo all'utilizzo sicuro dell'apparecchio e se ne hanno compreso i pericoli risultanti. I bambini non devono giocare con l'apparecchio. La pulizia e la manutenzione a carico dell'utente non devono essere eseguiti da bambini, eccetto nel caso in cui essi abbiano più di 8 anni e siano sorvegliati.
- Conservare l'apparecchio e il suo cavo di alimentazione al di fuori della portata di bambini di età inferiore a 8 anni.
- Azionare l'apparecchio soltanto con la relativa base.
- Non immergere l'apparecchio nell'acqua.
- Fare attenzione a non versare acqua sulla base.
- Attenzione, rischio di ustioni: la temperatura delle superfici che si possono toccare può essere molto alta. Anche dopo lo spegnimento dell'apparecchio, la temperatura può restare calda ancora per un po' di tempo.
- Usare il dispositivo solo conformemente a queste istruzioni. L'uso inadeguato può provocare shock elettrici o altri rischi.
- Se il cavo di collegamento di questo apparecchio è guasto, bisogna farlo sostituire dal servizio clientela centrale del fabbricante o da un'altra persona competente del settore. Le riparazioni improprie recano un grande pericolo per l'utente.
- Dopo l'uso lavare tutte le superfici, che sono venute a contatto con gli alimenti. Seguire i consigli presenti nel Capitolo "Pulizia e manutenzione".

Prima dell'uso

Leggere attentamente le istruzioni per l'uso. Danno indicazioni importanti riguardanti l'uso, la sicurezza e la manutenzione dell'apparecchio.

Vanno conservate con cura ed eventualmente trasmesse all'utente successivo.

L'apparecchio va adoperato per l'uso previsto, seguendo le istruzioni per l'uso.

Questo apparecchio può essere utilizzato solo in ambito domestico e in applicazioni simili, come ad esempio:

- in cucine per i dipendenti di negozi, uffici e altri settori commerciali;
- in tenute agricole;
- da clienti in hotel, motel e altri impianti di soggiorno;
- in bed & breakfast.

Questo apparecchio non è destinato ad un uso puramente commerciale.

Le istruzioni di sicurezza vanno seguite durante l'uso.

Dati tecnici

Tensione nominale:	220 - 240 V~ 50-60 Hz
Potenza assorbita:	420 - 500 W
Classe di protezione:	I

Istruzioni di sicurezza

- Collegare l'apparecchio soltanto a una presa schuko installata a norma. Il cavo di alimentazione e il connettore devono essere asciutti.
- Non tirare o incastrare il cavo di collegamento sopra spigoli acuminati, non lasciarlo sospeso e proteggerlo dal calore e dall'olio.
- Non staccare la spina dalla presa tenendola per il cavo o con mani bagnate.
- Non usare l'apparecchio e staccare subito la spina, se:
 - l'apparecchio o il cavo d'alimentazione sono guasti;
 - l'apparecchio non è ermetico;
 - si sospetta un difetto dopo una caduta o un evento simile.
 In questi casi far riparare l'apparecchio.
- Non disporre l'apparecchio su superfici calde, ad esempio su copri piastra o simili o in prossimità di fiamme di gas aperte, in tal caso potrebbe fondersi.
- Non disporre l'apparecchio su superfici sensibili all'acqua. Gli spruzzi potrebbero danneggiarlo.
- Non far funzionare l'apparecchio incustodito.
- Non accendere l'apparecchio senza latte.
- Staccare la pentola dalla base per il riempimento.
- Potete usare l'apparecchio per ottenere una schiuma di latte calda o fredda oppure per riscaldare il latte senza montarlo.
- Non spostare l'apparecchio durante il funzionamento e non tirare il cavo di rete.
- La base del bricco deve essere asciutta prima dell'utilizzo.
- Attenzione, l'apparecchio diventa caldo.
- Il connettore di rete deve essere estratto:
 - in caso di guasti nel funzionamento,
 - prima di ogni pulizia e manutenzione,
 - dopo l'uso.
- Si declina qualsiasi responsabilità in caso di uso improprio o di riparazione non fatta da un professionista.
In questi casi sono escluse anche le richieste di garanzia.
- Tenere fuori dalla portata dei bambini il materiale da imballaggio, come ad esempio i sacchetti di pellicola.

DISCO per la formazione di schiuma di latte WMF

Per poterlo pulire con maggiore facilità, il DISCO (3) per la formazione di schiuma di latte WMF può essere estratto dal corpo. Per farlo, spingere il DISCO WMF (3) lateralmente con una leggera pressione verso il basso.

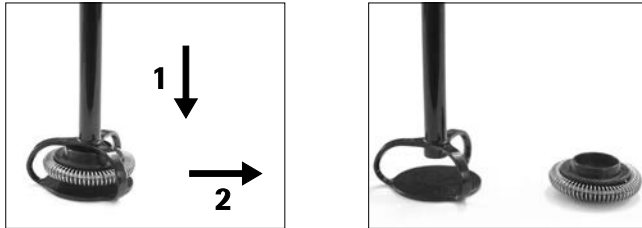

Per il montaggio fare come segue:

Far semplicemente scorrere lateralmente il DISCO WMF (3) nel corpo. C'è un magnete all'interno che rende il tutto molto stabile.

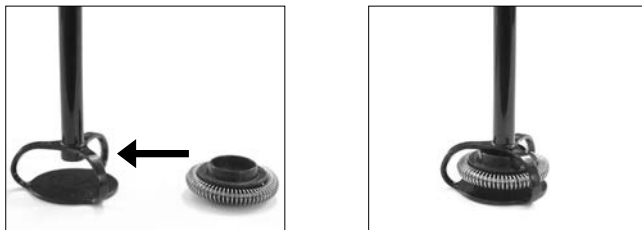

Messa in servizio

Pulire l'apparecchio prima del primo utilizzo come descritto nel capitolo "Pulizia e manutenzione". La lunghezza non necessaria del cavo di collegamento può essere avvolta alla base del dispositivo (6). Collegare il connettore di rete ad una presa schuko.

Utilizzo e funzionamento

1. Aggiungere la necessaria quantità di latte nel bricco (4) e chiuderlo con il suo coperchio (1).
2. A questo punto per prima cosa mettere il bricco (4) sulla base del dispositivo (6).

Attenzione: Mettere sempre il coperchio (1) sull'apparecchio prima di accenderlo.

Non togliere mai il coperchio (1) mentre l'apparecchio è acceso.

Attenzione: È possibile interrompere il funzionamento in qualsiasi momento sollevando il bricco (4) dalla base del dispositivo (6).

Fra un utilizzo e l'altro far raffreddare l'apparecchio.

La qualità e il volume della schiuma di latte dipendono dal tipo di latte usato (tra l'altro dal contenuto di grassi, proteine, temperatura).

Schiuma di latte calda

Selezionare questo programma per ottenere una schiuma di latte calda, cremosa, a scarsa porosità. È particolarmente adatto per cappuccino o creazioni a base di latte.

- Riempire il bricco (4) con 100 - 150 ml di latte freddo.
I segni per le quantità sono nel bricco (4):
100 ml MIN
150 ml MAX
- Non superare in nessun caso il limite massimo, altrimenti la schiuma di latte fuoriesce, sporcando il dispositivo.
- Riposizionare il coperchio (1) sul bricco (4) e premere delicatamente per chiudere bene.
- A questo punto premere il tasto di Avvio/Arresto (5) finché non si accende la spia rossa del simbolo. Dopo circa 5 secondi la preparazione inizia automaticamente.
- Alla fine del programma il dispositivo si spegne automaticamente e scompare la spia. Aprire il coperchio (1) e scremare oppure versare la schiuma con il latte rimanente.

Attenzione: Per prelevare la schiuma di latte non utilizzare oggetti metallici appuntiti che potrebbero danneggiare il rivestimento.

Schiuma di latte fredda

Selezionare questo programma per ottenere una schiuma di latte fredda, cremosa. È adatta particolarmente per frappé, cocktail, ice coffee o dessert.

- Riempire il bricco (4) con 100 - 150 ml di latte freddo.
I segni per le quantità sono nel bricco (4):
100 ml MIN
150 ml MAX
- Non superare in nessun caso il limite massimo, altrimenti la schiuma di latte fuoriesce, sporcando il dispositivo.
- Riposizionare il coperchio (1) sul bricco (4) e premere delicatamente per chiudere bene.
- A questo punto premere il tasto di Avvio/Arresto (5) finché non si accende la spia blu del simbolo. Dopo circa 5 secondi la preparazione inizia automaticamente.
- Alla fine del programma il dispositivo si spegne automaticamente e scompare la spia. Aprire il coperchio (1) e scremare oppure versare la schiuma con il latte rimanente.

Attenzione: Per prelevare la schiuma di latte non utilizzare oggetti metallici appuntiti che potrebbero danneggiare il rivestimento.



Latte caldo

Selezionare questo programma per riscaldare il latte e schiumarlo leggermente. Il latte caldo è particolarmente adatto per caffelatte, cioccolata calda o bevanda al cacao.

- Riempire il bricco (4) con 100 - 250 ml di latte freddo.
I segni per le quantità sono nel bricco (4):
100 ml MIN
250 ml MAX
- Non superare in nessun caso il limite massimo, altrimenti la schiuma di latte fuoriesce, sporcando il dispositivo.
- Riposizionare il coperchio (1) sul bricco (4) e premere delicatamente per chiudere bene.
- A questo punto premere il tasto di Avvio/Arresto (5) per 3 secondi finché non si accende e lampeggia la spia rossa del simbolo. Dopo circa 5 secondi la preparazione inizia automaticamente.
- Alla fine del programma il dispositivo si spegne automaticamente e scompare la spia. Aprire il coperchio (1) e versare il latte.

Pulizia e manutenzione

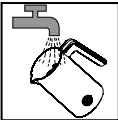
- Pulire il dispositivo dopo ogni uso.
- Estrarre il connettore di rete e far raffreddare l'apparecchio.
- Il coperchio (1) ed il disco per fare la schiuma di latte WMF (3) sono lavabili in lavastoviglie. Per poter pulire più facilmente si può togliere l'anello di guarnizione (2) che si trova sul coperchio (1).
Nota: Il bricco (4) e la base del dispositivo (6) non sono lavabili in lavastoviglie.
- Il bricco (4) è dotato all'interno di un rivestimento antiaderente. Non usare detergenti o solventi aggressivi o corrosivi. Asciugare il bricco (4) con un panno morbido.
Attenzione: La base del bricco (4) deve essere asciutta prima di usare il dispositivo.
- Pulire la base del dispositivo (6) solo con un panno leggermente umido.

	 lavabile in lavastoviglie	 sciacquabile sotto acqua corrente	 pulire con un panno umido
Coperchio (1)	✓	✓	✓
Anello di guarnizione (2)	✓	✓	✓
DISCO per la formazione di schiuma di latte WMF (3)	✓	✓	✓
Bricco (4)	—	—	✓
Base del dispositivo (6)	—	—	✓

Risoluzione problemi

Le seguenti note dovrebbero aiutare a risolvere i problemi. Se non dovessero funzionare, contattare il Servizio Clienti centrale. Seguire le istruzioni per la garanzia.

Problema	Possibile causa	Risoluzione
La spia non si accende ed il dispositivo non si avvia	Spina non inserita	Inserire la spina
	Protezione da surriscaldamento attiva	Lasciar raffreddare il dispositivo
Il latte fuoriesce dal coperchio	Quantità eccessiva	Ridurre la quantità
	Il coperchio non si alloggia bene in posizione	Alloggiare il coperchio esercitando una leggera pressione
	Manca l'anello di guarnizione oppure è sporco	Pulire l'anello di guarnizione e montarlo



L'apparecchio è conforme alle direttive europee 2014/35/UE, 2014/30/UE e 2009/125/CE.



Alla fine del suo ciclo di vita il prodotto non deve essere smaltito con i rifiuti domestici, ma deve essere consegnato a un centro di riciclaggio di apparecchi elettrici ed elettronici.

I materiali possono essere riciclati in conformità alla loro etichettatura. Grazie al riciclaggio, al recupero dei materiali e ad altre forme di riutilizzo di vecchi apparecchi, si riesce a contribuire in modo significativo alla protezione dell'ambiente.

Per informazioni relative al centro di smaltimento, si prega di contattare l'amministrazione comunale.

La cancellazione di dati personali eventualmente presenti sull'apparecchio da smaltire è nella responsabilità dell'utente finale e deve essere effettuata da questi.

Con riserva di modifiche

Belangrijke veiligheidsinstructie

- Deze apparaten mogen door kinderen vanaf 8 jaar en door personen met verminderde fysieke, sensorische of mentale vaardigheden of gebruik en ervaring en/of kennis worden gebruikt, wanneer ze onder toezicht staan of over het veilige gebruik van het apparaat zijn geïnstrueerd en de daaruit resulterende risico's hebben begrepen. Kinderen mogen niet met het apparaat spelen. Reiniging en gebruikersonderhoud mogen niet door kinderen worden uitgevoerd, behalve wanneer ze ouder zijn dan 8 jaar en onder toezicht staan.
- Bewaar het apparaat en de stroomkabel buiten bereik van kinderen onder de 8 jaar.
- U mag het apparaat alleen gebruiken met de bijbehorende voet.
- Het apparaat mag niet onder water worden gedompeld.
- Let erop dat u geen water op de sokkel morst.
- Opgelet, gevaar voor brandwonden: De contactvlakken kunnen zeer heet worden. Ook na het uitschakelen van het apparaat, blijven de verwarmingsvlakken nog enige tijd heet.
- Het apparaat mag uitsluitend in navolging van deze aanwijzing worden gebruikt. Ondeskundig gebruik kan een elektrische schok of andere risicovolle momenten tot gevolg hebben.
- Wanneer de stroomkabel van dit apparaat beschadigd is, mag deze alleen door de centrale klantenservice van de fabrikant of door een vergelijkbaar gekwalificeerde persoon worden vervangen. Door onvakkundige reparaties kunnen aanzienlijke gevaren ontstaan voor de gebruiker.
- Reinig na gebruik alle oppervlakken die in contact zijn gekomen met levensmiddelen. Neem daarbij de aanwijzingen in het hoofdstuk „Reiniging en onderhoud“ in acht.

Voordat u het gebruikt

Lees de gebruiksaanwijzing zorgvuldig door. Deze bevat belangrijke aanwijzingen voor het gebruik, de veiligheid en het onderhoud van het apparaat.

U moet hem zorgvuldig bewaren en eventueel aan een volgende gebruiker doorgeven.

Het apparaat mag alleen voor het beoogde doel en overeenkomstig deze gebruiksaanwijzing worden gebruikt.

Dit apparaat is bedoeld voor huishoudelijk en vergelijkbaar gebruik, zoals bijvoorbeeld:

- in de keuken door medewerkers van winkels, kantoren en andere zakelijke omgevingen;
- bij agrarische bedrijven;
- door klanten van hotels, motels en andere verblijfsomgevingen;
- in pensions.

Het apparaat is niet bedoeld voor puur zakelijk gebruik.

Neem bij gebruik de veiligheidsinstructies in acht.

Technische gegevens

Nominale spanning:	220 - 240 V~ 50-60 Hz
Vermogen:	420 - 500 W
Veiligheidsklasse:	I

Veiligheidsinstructies

- U mag het apparaat alleen op een correct geplaatst en geaard stopcontact aansluiten. Kabel en stekker moeten droog zijn.
- Zorg ervoor dat de stroomkabel niet langs scherpe randen loopt of verklemd raakt, laat hem niet naar beneden hangen en bescherm hem tegen hitte en olie.
- U mag de stekker niet aan de kabel en niet met natte handen uit het stopcontact trekken.
- Neem het apparaat niet in gebruik of trek direct de stekker uit het stopcontact wanneer:
 - het apparaat of de stroomkabel is beschadigd;
 - het apparaat lekt;
 - na een val etc. het vermoeden bestaat dat het apparaat defect is.
 In dat geval moet u het apparaat ter reparatie afgeven.
- Plaats het apparaat niet op hete oppervlakken zoals bijv. fornuizen of in de buurt van een open gasvlam, het kan daardoor smelten.
- Plaats het apparaat niet op oppervlakken die niet tegen water bestand zijn. Spatten kan deze oppervlakken beschadigen.
- Laat het apparaat nooit onbeheerd achter.
- U mag het apparaat niet zonder melk aanzetten.
- Haal de pot van de voet voordat u hem vult.
- U kunt het apparaat gebruiken om warm of koud melkschuim te maken of om melk op te warmen zonder de melk op te schuimen.
- Trek tijdens het gebruik niet aan het apparaat en niet aan de stroomkabel.
- De onderzijde van het reservoir dient droog te zijn voor gebruik van het apparaat.
- Voorzichtig, het apparaat wordt heet.
- U moet de stekker uit het stopcontact trekken wanneer:
 - er tijdens gebruik storingen optreden,
 - u het apparaat reinigt of onderhoud pleegt,
 - na gebruik.
- Bij onjuist gebruik, verkeerde bediening of onvakkundige reparaties stellen wij ons niet aansprakelijk voor eventuele schade. Ook komt in dergelijke gevallen de garantie te vervallen.
- Verpakkingsmaterialen, zoals bijv. plastic zakken, horen niet in kinderhanden.

WMF melkschuim-DISC

De WMF melkschuim-DISC (3) kan uit de houder genomen worden en gemakkelijk worden schoongemaakt. Schuif daarvoor de WMF melkschuim-DISC (3) vanaf de zijkant met lichte druk naar onderen uit de houder.

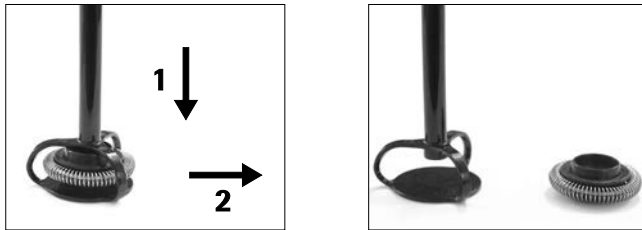

Voor de montage gaat u als volgt te werk:

Schuif de WMF melkschuim-DISC (3) vanaf de zijkant in de houder, een magneet aan de binnenkant zorgt ervoor dat hij stevig vast zit.

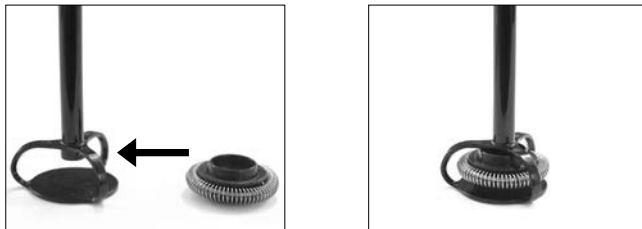

Ingebruikname

Reinig het apparaat voor het eerste gebruik zoals is beschreven in het hoofdstuk „Reiniging en onderhoud“.

Het niet benodigde gedeelte van de stroomkabel kan in de bodem van de apparaatvoet (6) worden gewikkeld. Sluit de stekker aan op een stopcontact.

Bediening en gebruik

1. Doe de benodigde hoeveelheid melk in de kan (4) en sluit de kan met het deksel (1).

2. Zet de kan (4) dan pas op de apparaatvoet (6).

Opgelet:

Plaats het deksel (1) altijd eerst op het apparaat voordat u het inschakelt.

Verwijder het deksel (1) nooit terwijl het apparaat is ingeschakeld.

Opmerking:

De bereiding kan op ieder moment worden onderbroken door de kan (4) van de apparaatvoet (6) te tillen.

Laat het apparaat wanneer u het twee keer achter elkaar gebruikt eerst afkoelen.

De consistentie en het volume van het melkschuim hangen af van de gebruikte melk (o.a. vet- en eiwitgehalte, temperatuur).

Warm melkschuim

Kies dit programma om warm, romig, fijn melkschuim te maken. Dit is bijzonder geschikt voor cappuccino of caffè latte.

- Vul de kan (4) met 100 tot 150 ml gekoelde melk.

De vulmarkeringen vindt u aan de binnenkant van de kan (4):

100 ml MIN

150 ml MAX 

Vul de kan nooit boven deze markering, omdat het melkschuim dan kan overlopen en het apparaat vies wordt.

- Plaats het deksel (1) op de kan (4) en druk het licht aan zodat de kan goed wordt afgesloten.
- Druk nu op de start-/stopknop (5) totdat het symbool rood oplicht. Na ca. 5 seconden start de bereiding automatisch.
- Na afloop van het programma schakelt het apparaat automatisch uit en het controlelampje gaat uit. Open het deksel (1) en schep het melkschuim af of schenk dit met de overgebleven melk eruit.

Let op: Schep het melkschuim niet af met een metalen voorwerp met scherpe kanten. Dit kan de coating beschadigen.

Koud melkschuim

Kies dit programma om koud, romig melkschuim te maken. Dit is bijzonder geschikt voor frappé, cocktails, ijskoffie en toetjes.

- Vul de kan (4) met 100 tot 150 ml gekoelde melk.

De vulmarkeringen vindt u aan de binnenkant van de kan (4):

100 ml MIN

150 ml MAX 

Vul de kan nooit boven deze markering, omdat het melkschuim dan kan overlopen en het apparaat vies wordt.

- Plaats het deksel (1) op de kan (4) en druk het licht aan zodat de kan goed wordt afgesloten.
- Druk nu tweemaal na elkaar op de start-/stopknop (5) totdat het symbool blauw oplicht. Na ca. 5 seconden start de bereiding automatisch.
- Na afloop van het programma schakelt het apparaat automatisch uit en het controlelampje gaat uit. Open het deksel (1) en schep het melkschuim af of schenk dit met de overgebleven melk eruit.

Let op: Schep het melkschuim niet af met een metalen voorwerp met scherpe kanten. Dit kan de coating beschadigen.

Warme melk

Kies dit programma om melk te verwarmen en licht op te schuimen. De warme melk is zeer geschikt voor koffie verkeerd of warme chocolademelk.

- Vul de kan (4) met 100 tot 250 ml gekoelde melk.

De vulmarkeringen vindt u aan de binnenkant van de kan (4):

100 ml MIN



250 ml MAX 

Vul de kan nooit boven deze markering, omdat de melk dan kan overlopen en het apparaat vies wordt.

- Plaats het deksel (1) op de kan (4) en druk het licht aan zodat de kan goed wordt afgesloten.
- Druk nu gedurende 3 seconden op de start-/stopknop (5) totdat het symbool rood oplicht en knippert. Na ca. 5 seconden start de bereiding automatisch.
- Na afloop van het programma schakelt het apparaat automatisch uit en het controlelampje gaat uit. Open het deksel (1) en schenk de melk eruit.

Reiniging en onderhoud

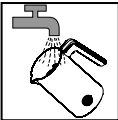
- Maak het apparaat na ieder gebruik schoon.
- Trek de stekker uit het stopcontact en laat het apparaat afkoelen.
- Het deksel (1) en de WMF melkschuim-DISC (3) mogen in de vaatwasmachine. Voor eenvoudige reiniging kan de afdichtring (2) uit het deksel (1) worden genomen.
- Aanwijzing:** kan (4) en apparaatvoet (6) mogen niet in de vaatwasmachine worden afgewassen.
- De kan (4) is aan de binnenkant voorzien van een antikleeftaag. Gebruik geen agressieve of schurende schoonmaakmiddelen en oplosmiddelen. Droog de kan (4) af met een zachte doek.
- Let op:** de onderkant van de kan (4) moet droog zijn voordat het apparaat kan worden gebruikt.
- De apparaatvoet (6) alleen afvegen met een licht vochtige doek.

	 geschikt voor de vaatwasmachine	 onder stromend water afspoelen	 vochtig afvegen
Deksel (1)	✓	✓	✓
Afdichtring (2)	✓	✓	✓
WMF melkschuim-DISC (3)	✓	✓	✓
Kan (4)	—	—	✓
Apparaatvoet (6)	—	—	✓

Hulp bij storingen

De volgende aanwijzingen kunnen u helpen bij het verhelpen van storingen. Wanneer dit niet lukt, kunt u contact opnemen met onze centrale klantenservice. Neem de garantie-instructies in acht.

Probleem	Mogelijke oorzaak	Oplossing
Het controlelampje brandt niet, het apparaat start niet	Stekker zit niet in het stopcontact	Steek de stekker in het stopcontact
	De oververhittingsbeveiliging is geactiveerd	Apparaat laten afkoelen
Er komt melk uit het deksel	Teveel melk in de kan	Doe minder melk in de kan
	Deksel is niet goed dicht	Druk het deksel licht aan
	De afdichtring ontbreekt of is vuil	Afdichtring schoonmaken en plaatsen



Het apparaat voldoet aan de Europese richtlijnen 2014/35/EG, 2014/30/EG en 2009/125/EG.



Dit product mag aan het einde van zijn levensduur niet met het gewone huishoudelijke afval worden afgevoerd, maar moet in een verzamelpunt voor recycling van elektrische en elektronische apparaten worden afgegeven. De materialen zijn geschikt voor hergebruik na gelang hun markering. Door het aanbieden voor hergebruik, de verwerking van materialen of andere vormen van verwerking van oude apparaten, levert u een belangrijke bijdrage aan de bescherming van ons milieu. Vraag informatie aan uw gemeentelijke instantie over het verzamelpunt voor afval. De verwijdering van eventueel aanwezige persoonlijke gegevens op de af te voeren oude apparaten moet door de eindgebruiker onder eigen verantwoordelijkheid worden uitgevoerd.

Wijzigingen voorbehouden

Brugsanvisning Mælkeskummer

Vigtige sikkerhedsanvisninger

- Dette apparat kan benyttes af børn fra 8 år og personer med indskrænkede fysiske, berøringsmæssige eller sjælelige evner eller mangel på erfaringer og/eller mangel på viden, når de er under opsyn af en person eller instrueret i sikker brug af apparatet og har forstået de eventuelle farlige konsekvenser ved denne brug. Børn må ikke lege med apparatet. Rengøring og vedligeholdelse må ikke udføres af børn, medmindre de er fyldt 8 år og er under opsyn.
- Opbevar apparatet og dets tilførsel uden for børn under 8 års rækkevidde.
- Brug kun apparatet med den dertilhørende sokkel.
- Dyp ikke apparatet i vand.
- Sørg for ikke at spilde vand på soklen.
- OBS, risiko for forbrænding: Overfladen kan blive meget varm. Også når apparatet er slukket, forbliver det varmt i lang tid.
- Brug kun apparatet i overensstemmelse med denne vejledning. Ukorrekt brug kan medføre stød eller andre farlige situationer.
- Hvis apparatets ledning skulle blive beskadiget, skal kan den skiftes gennem fabrikantens kundeservice eller en tilsvarende kvalificeret person. Ufaglige reparationer kan resultere i meget farlige situationer for brugeren.
- Efter brug rengøres alle overflader, der kommer i kontakt med levnedsmiddel. Følg anvisningerne i afsnittet "Rengøring og vedligeholdelse".

Inden brug

Læs brugsanvisningen omhyggeligt. Den indeholder vigtige anvisninger om brugen, sikkerheden og vedligeholdelsen af apparatet.

De skal opbevares omhyggeligt og ligeledes gives videre til en eventuel ny bruger.

Apparatet må kun anvendes til det planmæssige formål som anført i denne brugsanvisning.

Dette apparat er egnet til at blive anvendt i husholdningen og lignende brug såsom:

- i køkkenet for ansatte i butikker, på kontorer og i andre erhvervmæssige funktioner;
- på en økonomisk ejendom;
- af gæster på hoteller, moteller og andre boligindretninger;
- på morgenmadspensionater.

Apparatet er ikke udelukkende bestemt til erhvervmæssig brug.

Bemærk sikkerhedsanvisningerne ved brug.

Tekniske data

Driftsspænding: 220 - 240 V~ 50-60 Hz

Strømförbrug: 420 - 500 W

Beskyttelsesklasse: I

Sikkerhedsanvisninger

- Sæt kun apparatet i den efter forskrifterne installerede sikkerhedsstikkontakt. Ledningen og stikket skal være tørt.
- Træk ikke ledningen over skarpe kanter eller gennem snævre sprækker, lad den ikke hænge løst ned, og udsæt den ikke for varme og olie.
- Træk ikke i stikkets ledning eller med våde hænder ud af stikkontakten.
- Tag ikke apparatet i brug, eller træk straks stikket ud, hvis:
 - apparatet eller ledningen er beskadiget;
 - apparatet er utæt;
 - man mistænker en defekt efter et fald eller lignende.
 I disse tilfælde skal man sende apparatet til reparation.
- Stil ikke apparatet på varme overflader såsom kogeplader eller lignende eller i nærheden af den åbne gasflamme, hvorved den kan smelte.
- Stil ikke apparatet på overflader, som ikke kan tåle vand. Sprøjt kunne beskadige disse overflader.
- Brug aldrig apparatet uden opsyn.
- Tænd ikke apparatet uden mælk.
- Løft kanden af soklen ved påfyldning.
- Du kan bruge apparatet til at lave varmt eller koldt mælkeskum eller til at opvarme mælk uden at opskumme det.
- Flyt ikke apparatet i brug, og træk ikke stikket ud.
- Undersiden af kanden skal være tør før brug.
- Pas på, apparatet bliver varmt.
- Træk stikket ud:
 - ved forstyrrelser i brug,
 - før hver rengøring og vedligeholdelse,
 - efter brug.
- Ved anden brug, forkert brug eller uautoriseret reparation påtages intet ansvar for eventuelle skader. Ligeledes gælder garantien i sådanne tilfælde ikke.
- Emballage, såsom plastikposer, er ikke legetøj for børn.

WMF Mælkeskummer-DISC

WMF Mælkeskummer-DISC (3) kan tages ud af holderen for at gøre rengøring nemmere. Skub til dette WMF-Mælkeskummer DISC (3) fra siden med et let tryk nedad ud af holderen.

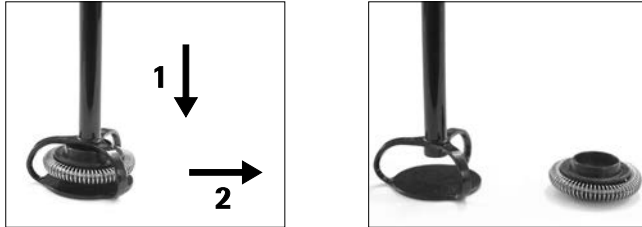

Under montering bedes du gøre følgende:

Skub ganske enkelt WMF Mælkeskummer-DISC (3) fra siden ind i holderen; en indvendig magnet sørger for et sikkert hold.

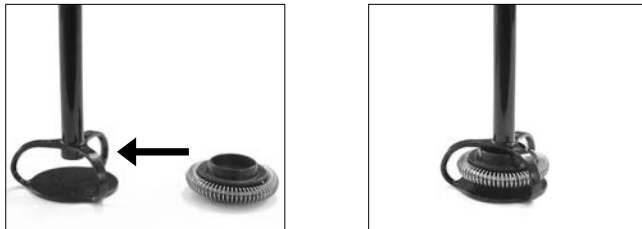

Ibrugtagning

Rengør apparatet før den første anvendelse som beskrevet i kapitlet „Rengøring og vedligeholdelse“. Du kan rulle den overskydende tilslutningsledning op på bunden af apparatsoklen (6). Tilslut netstikket til en stikdåse med beskyttelseskontakt.

Betjening og drift

1. Hæld den ønskede mængde mælk i kanden (4), og luk kanden med dækslet (1).
2. Nu kan du sætte kanden (4) på apparatsoklen (6).

Vigtigt:

Sæt altid først dækslet (1) på apparatet, før du tænder det.

Fjern aldrig dækslet (1), mens apparatet er tændt.

Bemærk:

Tilberedningen kan altid afbrydes ved at løfte kanden (4) af apparatsoklen (6).

Lad apparatet køle ned imellem to på hinanden følgende anvendelser.

Mælkeskummens beskaffenhed og volumen afhænger af den type mælk (bl.a. fedt- og proteinindhold, temperatur), der anvendes.

Varmt mælkeskum

Vælg dette program for at lave varmt, cremet mælkeskum med fine porer. Varmt mælkeskum er særdeles velegnet til cappuccino eller caffè latte.

- Fyld 100 til 150 ml kølet mælk på kanden (4). Påfyldningsmarkeringer findes i kanden (4):
100 ml MIN
150 ml MAKS
- Fyld ikke mere mælk på kanden, ellers løber mælkeskummet over, og apparatet bliver snavset.
- Sæt dækslet (1) på kanden (4), og tryk let på dækslet, så det lukker tæt.
- Tryk på start-/stoptasten (5), indtil symbolet lyser rødt. Efter ca. 5 sekunder starter tilberedningen automatisk.
- Når programmet er afsluttet, slukkes apparatet automatisk, kontrol-LED'en slukkes. Åbn dækslet (1), og skum mælkeskummet af separat, eller hæld den ud med den resterende mælk.

Vigtigt: Brug ikke metalgenstande med skarpe kanter til at afskumme mælkeskummet, fordi disse kan beskadige coatingen.

Koldt mælkeskum

Vælg dette program for at lave koldt, cremet mælkeskum. Koldt mælkeskum er særdeles velegnet til café frappé, cocktails, iskaffe eller desserter.

- Fyld 100 til 150 ml kølet mælk på kanden (4). Påfyldningsmarkeringer findes i kanden (4):
100 ml MIN
150 ml MAKS
- Fyld ikke mere mælk på kanden, ellers løber mælkeskummet over, og apparatet bliver snavset.
- Sæt dækslet (1) på kanden (4), og tryk let på dækslet, så det lukker tæt.
- Tryk på start-/stoptasten (5) to gange efter hinanden, indtil symbolet lyser blå. Efter ca. 5 sekunder starter tilberedningen automatisk.
- Når programmet er afsluttet, slukkes apparatet automatisk, kontrol-LED'en slukkes. Åbn dækslet (1), og skum mælkeskummet af separat, eller hæld den ud med den resterende mælk.

Vigtigt: Brug ikke metalgenstande med skarpe kanter til at afskumme mælkeskummet, fordi disse kan beskadige coatingen.



Varm mælk

Vælg dette program for at opvarme mælken og opskumme mælken en smule. Varm mælk er særdeles velegnet til café au lait, varm chokolademælk eller kakao.

- Fyld 100 til 250 ml kølet mælk på kanden (4). Påfyldningsmarkeringer findes i kanden (4):
100 ml MIN
250 ml MAKS
- Fyld ikke mere mælk på kanden, ellers løber mælken over, og apparatet bliver snavset.
- Sæt dækslet (1) på kanden (4), og tryk let på dækslet, så det lukker tæt.
- Tryk på og hold start-/stoptasten (5) nede i 3 sekunder, indtil symbolet lyser rødt og blinker. Efter ca. 5 sekunder starter tilberedningen automatisk.
- Når programmet er afsluttet, slukkes apparatet automatisk, kontrol-LED'en slukkes. Åbn dækslet (1), og hæld mælken ud.

Rengøring og vedligeholdelse

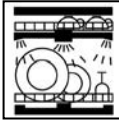
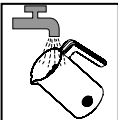
- Rengør apparatet efter hver brug.
- Træk netstikket ud og lad apparatet afkøle.
- Låget (1) og WMF Mælkeskummer-DISC (3) kan vaskes i opvaskemaskinen. For at gøre rengøring nemmere kan plomberingen (2) i låget (1) tages ud.
Bemærk: Kanden (4) og apparatsoklen (6) må ikke komme i opvaskemaskinen.
- Kanden (4) er udstyret indvendigt med en klæbehindrende belægning. Anvend ikke kraftige eller skurende rengøringsmidler og opløsningsmidler. Tør kanden (4) af med en blød klud.
Forsigtig: Undersiden af kanden (4) skal være tør, før apparatet bruges.
- Aftør kun apparatsoklen (6) med en let fugtig klud.

	 egnet til opvaskemaskine	 kan skylles under rindende vand	 aftør med en fugtig klud
Låg (1)	✓	✓	✓
Plombering (2)	✓	✓	✓
WMF Mælkeskummer-DISC (3)	✓	✓	✓
Kande (4)	—	—	✓
Apparatsokkel (6)	—	—	✓

Fejlretning

De følgende anvisninger skal hjælpe dig med at afhjælpe fejl. Skulle dette ikke række, bedes du henvende dig til vores centrale kundeserviceafdeling. Overhold garantianvisningerne.

Problem	Mulig årsag	Udbedring
Kontrollampen lyser ikke, apparatet starter ikke	Stikket er ikke isat	Isæt stikket
	Overophedningsbeskyttelsen er aktiv	Lad apparatet afkøle
Der løber mælk ud af låget	Påfyldningsmængden er for stor	Reducér påfyldningsmængden
	Låget er ikke sat rigtigt på	Sæt låget på med et let tryk
	Plomberingen mangler eller er snavset	Rengør plomberingen og sæt den i



Apparatet opfylder de europæiske direktiver 2014/35/EU, 2014/30/EU og 2009/125/EU.

Dette produkt må ved slutningen af dets levetid ikke bortskaffes med det almindelige husholdningsaffald, men skal afleveres på et opsamlingssted for genbrug af elektriske og elektroniske apparater. Materialerne kan genanvendes ifølge deres typebetegnelse. Ved aflevering af brugte apparater på en genbrugsplads bidrager du til beskyttelse af miljøet. Kontakt din kommune for oplysninger om nærmeste genbrugsplads. Slutbrugeren har selv ansvaret for at slette eventuelle personlige data på apparater, der skal bortskaffes.

Der tages forbehold for ændringer

Viktiga säkerhetsanvisningar

- Denna apparat är inte avsedd att användas av barn under 8 år eller av personer med nedsatt fysisk, psykisk eller sensorisk förmåga eller av personer som saknar erforderliga kunskaper eller erfarenhet såvida dessa personer inte först får instruktioner hur man använder apparaten på ett säkert sätt och förstår de risker som finns. Barn får inte leka med apparaten. Rengöring och användarunderhåll bör inte utföras av barn, såvida de inte övervakas och är över 8 år.
- Håll apparaten och tillhörande kabel oåtkomliga för barn under 8 år.
- Apparaten fungerar bara med den medföljande sockeln.
- Sänk inte apparaten i vatten.
- Var försiktig så att du inte spiller vatten på sockeln.
- Obs! Risk för brännskador: Yttemperaturen kan bli mycket hög. Även efter att apparaten stängts av är ytorna varma i ytterligare en stund.
- Apparaten får endast användas i enlighet med denna bruksanvisning. Otillåten användning kan leda till elektriska stötar eller andra riskmoment.
- Om strömkabeln skulle skadas måste ersättning ske via tillverkarens centrala kundtjänst eller av en av tillverkaren godkänd person. Om apparaten inte lagas på ett fackmannamässigt och korrekt sätt kan detta innebära stor fara för användaren.
- Efter användning ska du rengöra alla ytor som kommit i kontakt med livsmedel. Läs anvisningarna i kapitlet "Rengöring och skötsel".

Före användning

Läs alltid användarguiden noga. Den innehåller viktig information om hur du ska använda och sköta apparaten så att den fungerar säkert och länge.

Förvara användarguiden på ett säkert ställe så att du vid behov kan ge den vidare till näste ägare.

Apparaten får användas endast för det ändamål som beskrivs i den här användarguiden.

Apparaten är avsedd att användas i hushåll och liknande tillämpningar som:

- i kök för personal i butiker, kontor och andra kommersiella miljöer
- i jord- och lantbruksmiljö
- av kunder i hotell, motell och liknande logier
- Bed & Breakfast

Apparaten är inte avsedd att användas i rent kommersiellt syfte.

Beakta alltid säkerhetsanvisningarna om hur apparaten ska användas.

Tekniska data

Nominell spänning: 220 - 240V~ 50-60Hz

Effekt: 420 - 500 W

Skyddsklass: I

Säkerhetsanvisningar

- Anslut apparaten bara till korrekt installerat jordat uttag. Strömkabel och kontakt måste vara torra.
- Dra eller kläm inte in anslutningskabeln runt skarpa kanter. Låt den inte hänga fritt och skydda den från värme och olja.
- Dra inte ur nätkontakten från vägguttaget om du har våta händer och inte heller genom att dra direkt i strömkabeln.
- Om följande skulle inträffa, ska du inte använda apparaten och genast dra ur kontakten:
 - Apparaten eller strömkabeln är skadad
 - Apparaten läcker
 - Du misstänker att apparaten kan ha tagit skada när den fallit i golvet eller liknande.
 I sådana fall ska du alltid lämna in apparaten för lagning.
- Ställ inte apparaten på heta ytor som plattor och liknande eller nära öppen gaslåga eftersom vattenkokaren kan smälta.
- Ställ inte apparaten på vattenkänsliga ytor. Stänk kan skada dem.
- Kör alltid apparaten under uppsikt.
- Använd apparaten bara om det finns mjölk i den.
- Innan du fyller kannan tar du bort den från sockeln.
- Du kan använda apparaten för att skumma varm eller kall mjölk eller för att värma mjölk utan att skumma den.
- När apparaten används får man inte skaka den, inte heller dra i sladden.
- Undersidan av kannan måste vara torr innan användning av apparaten.
- Varning, apparaten blir varm.
- Ta ur kontakten:
 - om det vid användning skulle uppstå problem
 - före varje rengöringstillfälle
 - efter användning
- I händelse av missbruk, felaktig användning eller reparation tas inget ansvar för eventuella skador. Inte heller gäller garantin i sådana fall.
- Förpackningsmaterial som plastpåsar hör inte hemma i händerna på barn.

WMF-mjölkskums-DISC

WMF-mjölkskums-DISC (3) kan tas bort ur hållaren för lätt rengöring. Skjut WMF-mjölkskums-DISC (3) sidledes nedåt mot hållaren med ett lätt tryck.

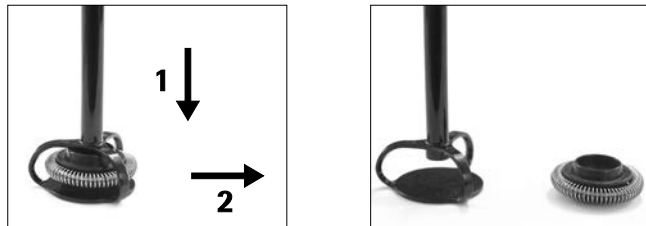

Så här monterar du apparaten:

Skjut WMF-mjölkskums-DISC (3) sidledes in i hållaren där en magnet ser till att den sitter säkert på plats.

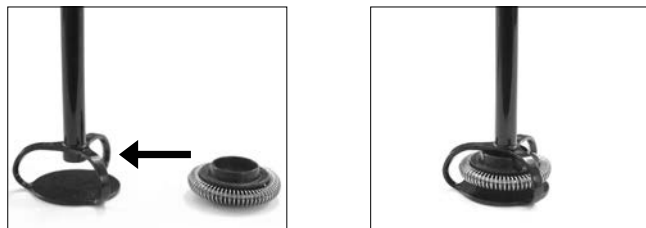

Användning

Rengör apparaten före första användning som beskrivs i kapitlet "Rengöring och skötsel".

Om anslutningskabeln är för lång kan man linda den överblivna delen nedtill på sockeln (6). Anslut nätkontakten till ett jordat uttag.

Användning

1. Häll i önskad mängd mjölk i kannan (4) och sätt på locket (1).

2. Sätt först på kannan (4) på sockeln (6).

Varning!

Sätt alltid på locket (1) först innan du startar apparaten.

Ta aldrig av locket (1) när apparaten är på.

Obs!

Tillredningen kan alltid avbrytas genom att ta av kannan (4) från sockeln (6).

När du har använt apparaten måste du alltid låta den svalna innan du använder den igen.

Mjölkskummets egenskaper och volym beror på vilken mjölksort du använder (bl.a. fett- och proteinhalt samt temperatur).

Varmt mjölkskum

Välj detta program för att få ett varmt, krämigt och finporigt mjölkskum. Det passar särskilt bra för cappuccino och latte.

- Fyll kannan (4) med 100 till 150 ml kall mjölk.
Fyllnadsmarkeringar finns i kannan (4):
100 ml MIN
150 ml MAX
- Häll aldrig i mer mjölk eftersom mjölkskummet då rinner över och apparaten blir smutsig.
- Sätt på locket (1) på kannan (4) och tryck till lätt så att det sluter tätt.
- Tryck på start-/stoppknappen (5) tills symbolen lyser röd. Efter cirka 5 sekunder startar tillredningen automatiskt.
- När programmet har avslutats stängs apparaten av automatiskt och kontrollampen slocknar. Öppna locket (1) och skumma av mjölkskummet separat eller häll i det med den återstående mjölken.

Varning! När du skummar av får du inte använda metallföremål med vassa kanter eftersom beläggningen då kan skadas.

Kallt mjölkskum

Välj detta program för att få ett kallt och krämigt mjölkskum. Det passar särskilt bra till frappé, cocktails, iskaffe och efterrätter.

- Fyll kannan (4) med 100 till 150 ml kall mjölk.
Fyllnadsmarkeringar finns i kannan (4):
100 ml MIN
150 ml MAX
- Häll aldrig i mer mjölk eftersom mjölkskummet då rinner över och apparaten blir smutsig.
- Sätt på locket (1) på kannan (4) och tryck till lätt så att det sluter tätt.
- Tryck på start-/stoppknappen (5) två gånger efter varandra tills symbolen lyser blå. Efter cirka 5 sekunder startar tillredningen automatiskt.
- När programmet har avslutats stängs apparaten av automatiskt och kontrollampen slocknar. Öppna locket (1) och skumma av mjölkskummet separat eller häll i det med den återstående mjölken.

Varning! När du skummar av får du inte använda metallföremål med vassa kanter eftersom beläggningen då kan skadas.



Varm mjölk

Välj detta program för att hetta upp mjölk och skumma upp den lätt. Den varma mjölken passar särskilt bra till mjölkaffe, varm choklad och drickchoklad.

- Fyll kannan (4) med 100 till 250 ml kall mjölk.
Fyllnadsmarkeringar finns i kannan (4):
100 ml MIN
250 ml MAX
- Häll aldrig i mer mjölk eftersom mjölken då rinner över och apparaten blir nedsmutsad.
- Sätt på locket (1) på kannan (4) och tryck till lätt så att det sluter tätt.
- Håll in start-/stoppknappen (5) i 3 sekunder tills symbolen lyser röd och blinkar. Efter cirka 5 sekunder startar tillredningen automatiskt.
- När programmet har avslutats stängs apparaten av automatiskt och kontrollampen slocknar. Öppna locket (1) och häll ut mjölken.

Rengöring och skötsel

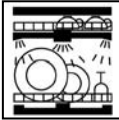
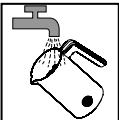
- Rengör ugnen efter användning.
- Dra ur kontakten och låt apparaten svalna.
- Locket (1) och WMF-mjölkskums-DISC (3) klarar maskindisk. För lättare rengöring kan man ta bort lockets (1) tätningsring (2).
- **Anmärkning:** Vare sig kanna (4) eller sockel (6) får placeras i diskmaskin.
- Kannan (4) har nonstick-beläggning på insidan. Använd inte starka eller slipande rengöringsmedel och lösningsmedel. Torka kanna (4) med en mjuk trasa.
- **Varning:** Kannans (4) botten måste vara torr innan apparaten får användas.
- Torka av sockeln (6) med en lätt fuktad trasa.

	 avsedd för diskmaskin	 kan sköljas i rinnande vatten	 torka med fuktig trasa
Lock (1)	✓	✓	✓
Tättningsring (2)	✓	✓	✓
WMF-mjölkskums-DISC (3)	✓	✓	✓
Kanna (4)	—	—	✓
Sockel (6)	—	—	✓

Felsökning

Följande tips bör hjälpa dig att åtgärda felen. Om det inte fungerar, kontaktar du vår centrala kundtjänst. Notera garantiupplysningarna.

Fel	Möjlig orsak	Åtgärd
Kontrolllampan tänds inte, apparaten startar inte	Kontakt är inte isatt	Sätt i kontakten
	Överhettningsskyddet aktiverat	Låt apparaten svalna
Mjök tränger ut via locket	För mycket mjök	Minska mängden mjök
	Locket är inte ordentligt fastsatt	Sätt fast locket med ett lätt tryck
	Tättningsring saknas eller är smutsig	Rengör och sätt tillbaka tättningsringen



Apparaten motsvarar de europeiska riktlinjerna 2014/35/EU, 2014/30/EU och 2009/125/EU.



Den här produkten får inte kastas tillsammans med hushållsavfall när den är uttjänt, utan ska lämnas in på en återvinningsstation för elektriskt och elektroniskt avfall.

Hur de olika materialerna ska återvinnas ser du på märkningen. Genom att återvinna gamla hushållsapparater bidrar du till att skydda miljön.

Kontakta din kommun för information om var närmaste återvinningsstation ligger.

Borttagning av eventuella personuppgifter på uttjänta apparater ansvarar användaren själv för.

Med reservation för ändringar

Käyttöohje

Maidonvaahdotin

Tärkeitä turvallisuusohjeita

- Yli 8-vuotiaat lapset sekä fyysisiltä, aistillisilta tai henkisiltä kyvyiltään rajoittuneet tai kokemattomat ja/tai taitamattomat henkilöt saavat käyttää laitetta vain siinä tapauksessa, että käyttöä valvotaan tai heitä on opastettu käyttämään laitetta turvallisesti ja he ovat ymmärtäneet laitteen käyttöön liittyvät vaarat. Lapset eivät saa leikkiä laitteella. Lapset eivät saa puhdistaa tai huoltaa laitetta, elleivät he ole yli 8-vuotiaita ja aikuisen valvonnassa.
- Säilytä laite ja sen liitäntäjohto alle 8-vuotiaiden lasten ulottumattomissa.
- Käytä laitetta ainoastaan siihen kuuluvalla jalustalla.
- Älä upota laitetta veteen.
- Varo, ettei jalustalle roisku vettä.
- Varo, palovammojen vaara: Laitteen ulkopinnat voivat kuumentua hyvin kuumiksi. Ulkopinnat pysyvät kuumina vielä jonkin aikaa sen jälkeen, kun laite on sammutettu.
- Käytä laitetta vain näiden ohjeiden mukaisesti. Asiaton käyttö voi aiheuttaa sähköiskun tai muita vaaratilanteita.
- Jos laitteen verkkojohto vahingoittuu, tulee sen vaihtaminen antaa valmistajan, valmistajan asiakaspalvelun tai vastaavan ammattitaitoisen henkilön tehtäväksi. Epäasianmukaiset korjaukset voivat saattaa käyttäjän huomattavaan vaaraan.
- Puhdistusta käytön jälkeen kaikki ulkopinnat, jotka ovat joutuneet kosketuksiin elintarvikkeiden kanssa. Noudata kappaleen "Puhdistus ja huolto" ohjeita.

Ennen käyttöä

Lue käyttöohje huolellisesti. Se sisältää tärkeää tietoa laitteen käytöstä, turvallisuudesta ja huollosta. Säilytä ohje huolellisesti ja anna se eteenpäin laitteen mahdolliselle seuraavalle käyttäjälle. Käytä laitetta vain tässä käyttöohjeessa kuvatulla tavalla ja vain siihen tarkoitukseen, johon se on suunniteltu.

Laite on tarkoitettu käytettäväksi kotitalouksissa ja muissa vastaavissa käyttötilanteissa, kuten

- työpaikkakeittiöissä kaupoissa, toimistoissa ja muissa kaupallisissa ympäristöissä;
- maatalousalueilla;
- asiakastiloissa hotelleissa, motelleissa ja muissa majoituspaikoissa;
- aamiaismajoitusta tarjoavissa majataloissa.

Laitetta ei ole tarkoitettu puhtaasti kaupalliseen käyttöön.

Noudata laitteen käytössä turvallisuusohjeita.

Tekniset tiedot

Nimellisjännite: 220 - 240 V~ 50-60 Hz

Ottoteho: 420 - 500 W

Suojaluokka: I

Turvallisuusohjeet

- Kytke laite vain määräysten mukaisesti asennettuun maadoitettuun pistorasiaan. Liitäntäjohton ja pistotulpan tulee olla kuivia.
- Älä vedä liitäntäjohtoa terävien reunojen yli tai ympäri äläkä anna johdon roikkua reunan yli. Suojaa johto kuumuudelta ja öljyltä.
- Kun irrotat laitteen pistotulpan pistorasiasta, älä vedä johdosta tai koske märin käsin pistotulppaan.
- Älä käytä laitetta ja irrota pistotulppa heti pistorasiasta, jos
 - laite tai liitäntäjohto on vahingoittunut;
 - laite vuotaa;
 - on syytä epäillä laitteen vioittuneen putoamisen tms. jälkeen.
 Näissä tapauksissa laite tulee toimittaa korjattavaksi.
- Älä aseta laitetta kuumille pinnoille, kuten liedelle tai kaasuliekin lähettyville, koska se voi sulaa.
- Älä aseta laitetta pinnoille, jotka ovat arkoja kosteudelle. Roiskeet voivat vahingoittaa pintoja.
- Älä koskaan jätä laitetta päälle valvomatta.
- Älä kytke laitetta päälle, ellei siinä ole maitoa.
- Irota pannu jalustalta, kun täytät siihen veden.
- Voit tehdä laitteella kuumaa tai kylmää maitovaahtoa tai kuumentaa maitoa ilman vaahdottamista.
- Älä siirrä laitetta käytön aikana tai irrota sen johtoa pistorasiasta.
- Kannun pohjan tulee olla kuiva, kun alat käyttää laitetta.
- Varo, laite kuumenee.
- Irrota pistotulppa pistorasiasta aina
 - jos laitteessa on käyttöhäiriöitä,
 - ennen laitteen puhdistusta ja huoltoa,
 - käytön jälkeen.
- Jos laitetta käytetään väärin tai sille suoritetaan epäasianmukaisia korjauksia, valmistaja ei vastaa mahdollisista vahingoista. Myöskään laitteen takuu ei ole tällaisissa tilanteissa voimassa.
- Pidä pakkausmateriaalit, kuten muovipussit, poissa lasten ulottuvilta.

WMF-vaahdotuslevy

WMF-vaahdotuslevyn (3) voi irrottaa puhdistamisen helpottamiseksi. Tehdäksesi sen työnnä WMF-vaahdotuslevyä (3) sivusuunnassa kevyesti aukosta alaspäin. Kiinnittääksesi sen toimi seuraavasti:

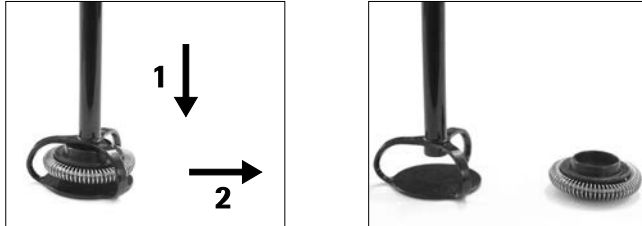

Työnnä WMF-vaahdotuslevy (3) sivuttain aukkoon. Sisällä oleva magneetti pitää sen varmasti paikallaan.

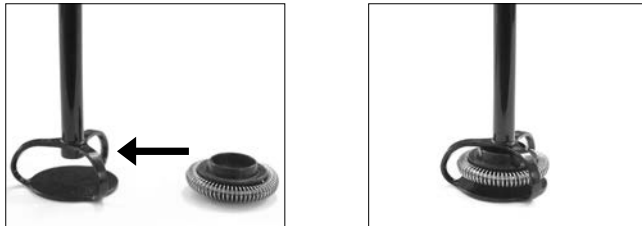

Käyttöönotto

Puhdista laite ennen ensimmäistä käyttökertaa kappaleessa "Puhdistus ja huolto" kuvatulla tavalla. Liitäntäjohdon ylimääräinen osa voidaan keriä laitteen jalustan (6) pohjaan. Liitä pistotulppa maadoitettuun pistorasiaan.

Käyttö

1. Täytä tarvittava määrä maitoa kannuun (4) ja sulje se kannella (1).
2. Aseta vasta nyt kannu (4) jalustalle (6).

Huomio:

Aseta aina ensin kansi (1) laitteen päälle ennen sen päällekytkentää.

Älä koskaan poista kantta (1) laitteen ollessa päällekytkettyä.

Huomautus:

Valmistus voidaan keskeyttää milloin tahansa nostamalla kannu (4) jalustalta (6).

Anna laitteen jäähtyä jokaisen käyttökerran jälkeen ennen uutta käyttöä.

Maitovaahdon koostumus ja määrä riippuvat kulloinkin käytetystä maidosta (mm. sen rasva- ja proteiinipitoisuudesta ja lämpötilasta).

Lämmin maitovaahdotus

Valitse tämä ohjelma saadaksesi lämmintä, kermaista, pienihuokoista maitovaahdotusta. Se soveltuu erityisesti cappuccinoihin ja latte art -kuviioihin.

- Täytä kannuun (4) 100 - 150 ml kylmää maitoa.
Täyttömerkinnät ovat kannussa (4):
100 ml MIN
150 ml MAX
- Älä missään tapauksessa lisää enempää, sillä muuten maitovaahdotus valuu yli ja laite likaantuu.
- Aseta kansi (1) kannun (4) päälle ja paina sitä kevyesti, jotta se sulkeutuu tiiviisti.
- Paina nyt käynnistyspainiketta (5), kunnes symboliin syttyy punainen valo. Juoman valmistus käynnistyy automaattisesti noin 5 sekunnin kuluttua.
- Ohjelman päätyttyä laite sammuu automaattisesti. Merkkivalo sammuu. Avaa kansi (1) ja kuori maitovaahdotus pois erikseen tai kaada se yhdessä jäljelle jääneen maidon kanssa pois kannusta.

Huomio: Älä käytä vaahdon kuorimiseen teräväreunaisia metalliesineitä, sillä ne voivat vaurioittaa pinnoitetta.

Kylmä maitovaahdotus

Valitse tämä ohjelma kylmän, kermaisen maitovaahdon saamiseksi. Se soveltuu erityisesti frappé-kahveihin, cocktaileihin, jääkahviin ja jälkiruokiin.

- Täytä kannuun (4) 100 - 150 ml kylmää maitoa.
Täyttömerkinnät ovat kannussa (4):
100 ml MIN
150 ml MAX
- Älä missään tapauksessa lisää enempää, sillä muuten maitovaahdotus valuu yli ja laite likaantuu.
- Aseta kansi (1) kannun (4) päälle ja paina sitä kevyesti, jotta se sulkeutuu tiiviisti.
- Paina nyt käynnistyspainiketta (5) kaksi kertaa peräkkäin, kunnes symboliin syttyy sininen valo. Juoman valmistus käynnistyy automaattisesti noin 5 sekunnin kuluttua.
- Ohjelman päätyttyä laite sammuu automaattisesti. Merkkivalo sammuu. Avaa kansi (1) ja kuori maitovaahdotus pois erikseen tai kaada se yhdessä jäljelle jääneen maidon kanssa pois kannusta.

Huomio: Älä käytä vaahdon kuorimiseen teräväreunaisia metalliesineitä, sillä ne voivat vaurioittaa pinnoitetta.



Kuuma maito

Valitse tämä ohjelma maidon lämmittämiseksi ja sen vaahdottamiseksi hieman. Kuuma maito soveltuu erityisesti maitokahviin ja kaakaon.

- Täytä kannuun (4) 100 - 250 ml kylmää maitoa.
Täyttömerkinnät ovat kannussa (4):
100 ml MIN
250 ml MAX
- Älä missään tapauksessa lisää enempää, sillä muuten maito valuu yli ja laite likaantuu.
- Aseta kansi (1) kannun (4) päälle ja paina sitä kevyesti, jotta se sulkeutuu tiiviisti.
- Paina käynnistyspainiketta (5) 3 sekunnin ajan, kunnes symboliin syttyy punainen vilkkuva valo. Juoman valmistus käynnistyy automaattisesti noin 5 sekunnin kuluttua.
- Ohjelman päätyttyä laite sammuu automaattisesti. Merkkivalo sammuu. Avaa kansi (1) ja kaada maito pois kannusta.

Puhdistus ja huolto

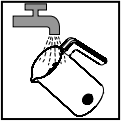
- Puhdista laite jokaisen käyttökerran jälkeen.
- Irrota pistotulppa pistorasiasta ja anna laitteen jäähtyä.
- Kannen (1) ja WMF-vaahdotuslevyn (3) voi pestä astianpesukoneessa. Puhdistamisen helpottamiseksi kannessa (1) olevan tiivisterengaan (2) voi irrottaa.
Vinkki: Kannua (4) ja laitteen jalusta (6) ei saa laittaa astianpesukoneeseen.
- Kannun (4) sisällä on tarttumisenestopinnoite. Älä käytä voimakkaita tai hankaavia puhdistusaineita tai liuotainaineita. Kuivaa kannu (4) pehmeällä liinalla.
Huomio: Kannun (4) alapuolen on oltava kuiva ennen kuin laitetta käytetään.
- Pyyhi laitteen jalusta (6) vain kevyesti kostutetulla liinalla.

	 konepestävä	 huuhtelee juoksevilla vedellä	 pyyhi kostealla
Kansi (1)	✓	✓	✓
Tiivisterengas (2)	✓	✓	✓
WMF-vaahdotuslevy (3)	✓	✓	✓
Kannu (4)	—	—	✓
Laitteen jalusta (6)	—	—	✓

Apua häiriöihin

Seuraavien ohjeiden tarkoituksena on auttaa sinua ratkaisemaan häiriötilanteet. Mikäli se ei onnistu, käänny keskitetyn asiakaspalvelumme puoleen. Huomioi takuuta koskevat ohjeet.

Ongelma	Mahdollinen syy	Ratkaisu
Merkkivalo ei pala, laite ei käynnisty	Pistotulppa ei ole kiinnitetty	Liitä pistotulppa pistorasiaan
	Ylikuumenemissuoja on aktiivinen	Anna laitteen jäähtyä
Kannesta vuotaa maitoa	Täyttömäärä on liian suuri	Pienennä täyttömäärää
	Kansi ei ole asetettu kunnolla	Aseta kansi paikalleen painamalla sitä kevyesti
	Tiivisterengas puuttuu tai on likainen	Puhdista tiivisterengas ja aseta se paikalleen



Laite vastaa EU:n direktiivien 2014/35/EU, 2014/30/EU ja 2009/125/EU määräyksiä.

Tätä tuotetta ei saa hävittää sen elinkaaren päätyttyä tavallisten kotitalousjätteiden mukana, vaan se on toimitettava sähkö- ja elektroniikkalaitteiden keräyspisteeseen kierrätystä varten. Valmistusaineet soveltuvat uusiokäyttöön tunnusmerkintänsä mukaisesti. Uusiokäytön, raaka-ainesten hyödyntämisen tai muunlaisten käytettyjen laitteiden hyödyntämismuotojen avulla edistät omalta osaltasi ympäristönsuojelua. Tiedustele kuntasi viranomaisilta asianomaisten keräyspisteiden sijaintia. Loppukäyttäjän on itse huolehdittava mahdollisten henkilötietojen poistamisesta hävitettävistä laitteista.

Oikeudet muutoksiin pidätetään

Bruksanvisning Melkeskummer

Viktige sikkerhetsanvisninger

- Disse enhetene kan brukes av barn fra de er 8 år og personer med begrensede fysiske, sensoriske eller mentale evner eller som mangler erfaring og/eller kunnskaper, hvis de er under tilsyn eller har fått opplæring i sikker bruk av enheten og forstår farene tilknyttet enheten. Barn må ikke leke med enheten. Rengjøring og vedlikehold må ikke utføres av barn, med mindre de er eldre enn 8 år og under tilsyn.
- Oppbevar enheten og kablen utilgjengelig for barn under 8 år.
- Enheten må kun brukes sammen med tilhørende sokkelen.
- Pass på at det ikke spruter vann på sokkelen.
- Forsiktig, fare for forbrenning: Temperaturen på overflatene kan bli svært høy. Apparatet forblir varmt en stund etter at det er slått av.
- Apparatet skal kun brukes som beskrevet i bruksanvisningen. Feil bruk kan føre til elektrisk støt eller annen fare.
- Aldri dypp apparatet ned i vann eller annen væske.
- Hvis apparatets strømføring er skadet, må den byttes av produsentens kundeserviceavdeling eller av en person med tilsvarende kvalifikasjon. Feilaktige reparasjoner kan utgjøre en alvorlig fare for brukerne.
- Rengjør alle flater som har kommet i kontakt med næringsmidler etter bruk. Følg anvisningene i avsnittet "Rengjøring og vedlikehold".

Før bruk

Les bruksanvisningen nøye. Der vil du finne viktig informasjon om bruk, sikkerhet og vedlikehold for apparatet.

Det skal oppbevares på et trygt sted og leveres videre til andre brukere der dette er aktuelt.

Enheten må bare brukes til det beregnede formålet og i overensstemmelse med denne bruksanvisningen.

Denne enheten er beregnet til å brukes i husholdninger og på lignende bruksområder, for eksempel:

- i kjøkkener for personalet i butikker, kontorer og andre næringsområder
- i landbruksvirksomheter
- av kunder i hoteller, moteller og andre boinnretninger
- i frokostpensjonater.

Enheten er ikke beregnet til kommersiell bruk.

Respekter sikkerhetsanvisningene når du bruker apparatet.

Tekniske data

Merkespenning: 220 - 240 V~ 50-60 Hz

Strømforbruk: 420 - 500 W

Beskyttelsesklasse: I

Sikkerhetsanvisninger

- Koble enheten kun til forskriftsmessig installert, jordet stikkontakt. Ledningen og kontakten må være tørre.
- Tilkoblingskabelen må ikke trekkes over skarpe kanter eller klemmes fast og må ikke henge ned og må beskyttes mot varme og olje.
- Du må ikke ta ut stikkkontakten ved å dra i ledningen eller dersom hendene dine er våte.
- Stopp bruken av enheten og/eller koble fra strømmen dersom:
 - enheten eller strømkabelen er skadet
 - enheten lekker
 - du mistenker at det har skjedd en skade etter at enheten har falt i bakken eller tilsvarende.
 Send apparatet til reparasjon i slike tilfeller.
- Enheten må ikke plasseres på varme overflater, f.eks. varmeplater eller lignende eller nær åpen gassflamme, da den kan smelte.
- Plasser ikke enheten på vannfølsomme overflater. Sprut kan skade dem.
- Bruk aldri enheten uten tilsyn.
- Slå ikke på enheten uten melk.
- Ta kjelen av sokkelen når du fyller den.
- Apparatet kan brukes til å lage varm eller kald skummet melk, eller til å varme opp melk uten å skumme den.
- Enheten må ikke flyttes under bruk og ikke dras i kablen.
- Pass på at undersiden av muggen er tørr før du begynner å bruke den.
- Forsiktig: enheten blir varm.
- Støpselet må trekkes ut:
 - hvis det oppstår feil under bruk
 - før rengjøring og vedlikehold
 - etter bruk
- Ved misbruk, feil bruk eller feil utførte reparasjoner påtar vi oss ikke noe ansvar for eventuelle skader. Garantien bortfaller også i slike tilfeller.
- Emballasjematerialer, f.eks. plastposer, hører ikke hjemme i barnehender.

WMF-melkeskum-DISC

WMF-melkeskum-DISC (3) kan fjernes for å lette rengjøringen av holderen. Skyv WMF-melkeskum-DISC (3) til side ned fra holderen med et lett trykk.

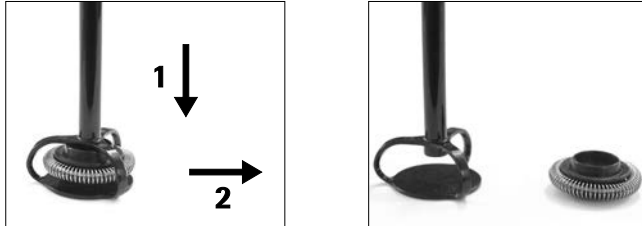

Gjør som følger for å montere:

Skyv WMF-melkeskum-DISC (3) sideveis inn i holderen, en magnet på innsiden sørger for at den sitter godt fast.

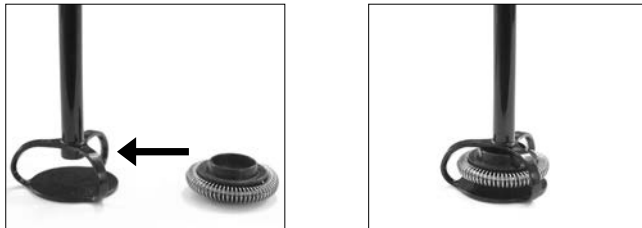

Ta enheten i bruk

Rengjør apparatet før første gangs bruk som beskrevet i kapitlet "Rengjøring og pleie".

Lengden på strømkabelen som ikke trengs, kan vikles opp på undersiden av sokkelen (6) på apparatet.

Koble støpselet til en stikkontakt.

Betjening og bruk

1. Fyll den nødvendige mengden melk i kannen (4) og steng lokket (1).

2. Sett først nå kannen (4) på apparatets sokkel (6).

OBS:

Sett alltid først lokket (1) på apparatet før du slår det på.

Ta aldri lokket (1) av mens apparatet er slått på.

Merk:

Tilberedelsen kan avbrytes når som helst ved å løfte opp kannen (4) fra apparatsokkelen (6).

La apparatet avkjøles mellom hver gang det brukes.

Melkeskummetts beskaffenhet og mengde er avhengig av hva slags melk som brukes (bl.a. fett- og proteininnhold og temperatur).

Varmt melkeskum

Velg dette programmet for å få varm, kremaktig, finporet melkeskum. Dette er spesielt egnet for cappuccino eller melkekunst.

- Fyll kannen (4) med 100 til 150 ml kald melk.
Påfyllingsmerkene finner du i beholderen (4):
100 ml MIN
150 ml MAX 
- Ikke fyll på mer, da kan melkeskum renne over og apparatet blir tilsmusset.
- Sett lokket (1) på kannen (4) og trykk lett slik at det sitter fast.
- Trykk nå på start/stopp-knappen (5) til symbolet lyser rødt. Tilberedningen starter automatisk etter ca. 5 sekunder.
- Når programmet er ferdig, slås apparatet automatisk av, og kontrollampen slukkes. Åpne lokket (1) og skum av melkeskummet for seg, eller hell det ut med den resterende melken.

OBS: Ikke bruk skarpe metallgjenstander til avskummingen. Det kan skade belegget.

Kaldt melkeskum

Velg dette programmet for å få kaldt, kremaktig melkeskum. Dette er spesielt godt egnet til frappé, cocktailer, iskaffe eller desserter.

- Fyll kannen (4) med 100 til 150 ml kald melk.
Påfyllingsmerkene finner du i beholderen (4):
100 ml MIN
150 ml MAX 
- Ikke fyll på mer, da kan melkeskum renne over og apparatet blir tilsmusset.
- Sett lokket (1) på kannen (4) og trykk lett slik at det sitter fast.
- Trykk nå to ganger på start/stopp-knappen (5) etter hverandre til symbolet lyser blått. Tilberedningen starter automatisk etter ca. 5 sekunder.
- Når programmet er ferdig, slås apparatet automatisk av, og kontrollampen slukkes. Åpne lokket (1) og skum av melkeskummet for seg, eller hell det ut med den resterende melken.

OBS: Ikke bruk skarpe metallgjenstander til avskummingen. Det kan skade belegget.



Varm melk

Velg dette programmet for å varme opp melk og skumme den lett. Den varme melken er spesielt egnet for café au lait, varm sjokolade eller kakao.

- Fyll kannen (4) med 100 til 250 ml kald melk.
Påfyllingsmerkene finner du i beholderen (4):
100 ml MIN
250 ml MAX 
- Ikke fyll på mer, da kan melk renne over og apparatet blir tilsmusset.
- Sett lokket (1) på kannen (4) og trykk lett slik at det sitter fast.
- Hold inne start/stopp-knappen (5) i 3 sekunder til symbolet lyser rødt og blinker. Tilberedningen starter automatisk etter ca. 5 sekunder.
- Når programmet er ferdig, slås apparatet automatisk av, og kontrollampen slukkes. Åpne lokket (1) og hell ut melken.

Rengjøring og pleie

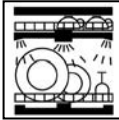
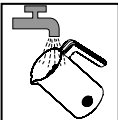
- Rengjør apparatet etter hver gangs bruk.
- Trekk ut støpselet fra kontakten og la apparatet avkjøles.
- Løkk (1) og WMF-melkeskum-DISC (3) kan vaskes i oppvaskmaskin. For å lette rengjøringen kan tetningsringen (2) på lokket (1) fjernes.
Merknad: Kanne (4) og apparatsokkel (6) må ikke vaskes i oppvaskmaskin.
- Kannen (4) er utstyrt innvendig med et slippbelegg. Ikke bruk sterke eller slipende rengjøringsmidler og løsemidler. Tørk av kannen (4) med en myk klut.
Viktig: Undersiden av kannen (4) må være tørr før apparatet brukes.
- Tørk av sokkelen (6) på apparatet med en lett fuktet klut.

	 kan vaskes i oppvaskmaskin	 kan skylles under rennende vann	 tørkes av med fuktig klut
Løkk (1)	✓	✓	✓
Tetningsring (2)	✓	✓	✓
WMF-melkeskum-DISC (3)	✓	✓	✓
Kanne (4)	—	—	✓
Apparatsokkel (6)	—	—	✓

Hjelp hvis det oppstår feil

Følgende anvisninger skal hjelpe deg til å utbedre feil. Dersom dette ikke hjelper, kan du kontakt vår sentrale kundeservice. Vær oppmerksom på garantiinformasjonen.

Problem	Mulig årsak	Utbedring
Indikatorlampen lyser ikke, apparatet starter ikke	Støpsel ikke plugget i stikkkontakten.	Plugg inn støpselet
	Overopphetingsvern aktivt	La apparatet avkjøles.
Melk kommer ut ved lokket	Det er fylt på for mye	Reduser fyllmengden
	Lokket er ikke riktig satt på	Sett på lokket med et lett trykk
	Tetningsring mangler eller er skitten	Rengjør tetningsring og sett inn igjen



Apparatet er i samsvar med EU-direktivene 2014/35/EU, 2014/30/EU og 2009/125/EU.



Dette produktet må på slutten av levetiden ikke kastes sammen med vanlig husholdningsavfall, men leveres til et returpunkt for gjenvinning av elektrisk og elektronisk utstyr.

Materialene kan gjenvinnes i henhold til sine spesifikasjoner. Ved gjenbruken, materialgjenvinning eller andre former for resirkulering yter man et viktig bidrag for miljøet vårt.

Ta eventuelt kontakt med kommunen for informasjon om ansvarlig returpunkt. Sletting av personopplysninger på avfallsutstyret som skal avhendes, må utføres av sluttbrukeren på eget ansvar.

Med forbehold om endringer

Kundendienst-Adresse:

WMF consumer electric GmbH
Standort Trepesch
Steinstraße 19
D-90419 Nürnberg
Germany
Tel.: +49 (0) 7331 256 256
eMail: service-wmf@wmf-ce.de

Hersteller:

WMF consumer electric GmbH
Messerschmittstraße 4
D-89343 Jettingen-Scheppach
Germany
www.wmf-ce.de

Änderungen vorbehalten - IB-1322 0011-02-2001

Type: 04 1322 0011
04 1322 0019